

PL	Podgrzewacze elektryczne
SK	Elektrické bojler
EL	Ηλεκτρικός Θερμοσίφωνας
HR	Električne grijalice vode
SRB	Električni bojler
LT	Elektrinis vandens šildytuvas
BG	Електрически бойлер
RO	Boilere electrice
HU	Elektromos vízmelegítő
CZ	Elektrický ohřívač vody
EE	Elektriline veesoojendaja
LV	Elektriskais ūdens sildītājs



ARISTON

ISTRUZIONI DI INSTALLAZIONE ED USO
Assembly and operation instructions

PL	Instrukcja instalacji użytkowania i obsługi.....	str. 3
SK	Pokyny pre inštaláciu, použitie a údržbu.....	str. 13
EL	Οδηγίες για την εγκατάσταση, τη χρήση, τη συντήρηση.....	σελ. 23
HR	Uputstvo za instaliranje.....	str. 33
SRB	Uputstva za instalaciju, upotrebu i održavanje.....	str. 43
LT	Pajungimo, naudojimo ir priežiūros instrukcija.....	psl. 53
BG	Инструкции за инсталиране, използване и поддръжка.....	стр. 63
RO	Instructiuni de utilizare.....	pag. 73
HU	Beszerelési, használati és karbantartási útmutató.....	pag. 83
CZ	Návod k obsluze, použití a instalaci.....	str. 93
EE	Paigaldus ja kasutusjuhend.....	lk. 103
LV	Uzstādīšanas, ekspluatācijas un apkalpošanas instrukcija.....	Lpp. 113

OGÓLNE INSTRUKCJE BEZPIECZEŃSTWA

1. **Należy uważnie przeczytać instrukcje i ostrzeżenia zawarte w niniejszej instrukcji, ponieważ dostarczają ważnych informacji dla bezpiecznego instalacji, użytkowania i konserwacji.**
Niniejsza instrukcja jest integralną i ważną częścią produktu. Musi zawsze towarzyszyć urządzeniu, nawet jeśli zostanie odstąpione innemu właścicielowi lub użytkownikowi i/lub przeniesione do innej instalacji.
2. Producent nie ponosi odpowiedzialności za jakiegokolwiek szkody spowodowane niewłaściwym, błędnym lub nieuzasadnionym użyciem lub niezastosowaniem się do instrukcji zawartych w tym dokumencie.
3. Instalacja i konserwacja urządzenia muszą być wykonywane przez wykwalifikowany personel i zgodnie z tym, co zostało podane w odpowiednich paragrafach. Należy używać tylko oryginalnych części zamiennych. Niezastosowanie się do powyższego może zagrozić bezpieczeństwu i powoduje **utratę** wszelkiej odpowiedzialności ze strony producenta.
4. Elementów opakowania (zszywki, woreczki z tworzywa sztucznego, styropian itd.) nie należy pozostawiać w zasięgu dzieci, ponieważ są źródłem niebezpieczeństwa.
5. **Z urządzenia mogą korzystać dzieci mające nie mniej niż 8 lat i osoby o ograniczonej zdolności fizycznej, sensorycznej czy umysłowej lub braku bez doświadczenia i niezbędnej wiedzy, pod warunkiem, że będą nadzorowane lub po otrzymaniu instrukcji dotyczących bezpiecznego korzystania z urządzenia i zrozumienia związanego z nim niebezpieczeństwa. Dzieci nie powinny bawić się urządzeniem. Czyszczeniem i konserwacją, które powinien przeprowadzić użytkownik, nie powinny zajmować się dzieci bez nadzoru.**
6. **Zabrania się** dotykać urządzenia nie mając obuwia lub gdy części ciała są mokre.
7. Przed rozpoczęciem korzystania z urządzenia i po przeprowadzeniu konserwacji zwyczajnej lub nadzwyczajnej wskazane jest, aby napełnić wodą zbiornik urządzenia i ponownie go opróżnić w celu usunięcia ewentualnych pozostałych zanieczyszczeń.

8. Jeśli urządzenie wyposażone jest w kabel elektryczny zasilający, w przypadku jego wymiany należy skontaktować się z autoryzowanym centrum serwisowym lub zwrócić się do wykwalifikowanego personelu.
9. Wymagane jest, aby do rury wlotu wody urządzenia przykręcić zawór bezpieczeństwa, zgodny z krajowymi przepisami. W przypadku krajów, które przyjęły normę EN 1487, zespół bezpieczeństwa musi zawierać maksymalne ciśnienie 0,7 MPa i obejmować co najmniej jeden zawór odcinający, zawór zwrotny, zawór bezpieczeństwa, urządzenie odłączające obciążenie hydrauliczne.
10. Urządzenie chroniące przed nadmiernym ciśnieniem (zawór lub zespół bezpieczeństwa) nie może być naruszane i należy go okresowo uruchamiać w celu sprawdzenia, czy nie jest zablokowane oraz w celu usunięcia ewentualnych osadów kamiennych.
11. Krople spadające z urządzenia, które zabezpieczają przed nadmiernym ciśnieniem są **normalnym** zjawiskiem w fazie ogrzewania wody. Z tego powodu konieczne jest przyłączenie do kanalizacji, które pozostaje jednak zawsze otwarte, wykonane z rury spustowej zainstalowanej pochyłe ciągłym ku dołowi i w miejscu bez występowania lodu.
12. Należy koniecznie opróżnić urządzenie i odłączyć je od sieci zasilania elektrycznego, jeśli nie będzie się z niego korzystać lub ma pozostać w pomieszczeniu wystawionym na działanie mrozu.
13. Ciepła woda wypływająca z temperaturą 50°C przez kurki może spowodować poważne oparzenia. Dzieci, niepełnosprawni i osoby starsze są bardziej narażone na to ryzyko. Dlatego zaleca się stosowanie termostatycznego zaworu mieszającego, przykręconego do rury wylotowej wody urządzenia oznaczonego czerwonym kołnierzem.
14. Żaden łatwopalny element nie powinien stykać się i/lub znajdować się w pobliżu urządzenia.
15. Nie należy ustawiać się pod urządzeniem i umieszczać żadnych przedmiotów, które mogą być uszkodzone w razie ewentualnego wycieku wody.

FUNKCJA USUWANIA LEGIONELLI

Legionella jest rodzajem bakterii w kształcie pałeczki, której naturalnym środowiskiem jest woda źródłana. „Choroba legionistów” to szczególnie rodzaj zapalenia płuc wywołanego w wyniku wdychania pary wodnej zawierającej tę bakterię. W związku z tym, należy unikać długich okresów stagnacji wody znajdującej się w podgrzewaczu, który należy stosować lub opróżniać co najmniej raz w tygodniu.

Norma europejska CEN/TR 16355 zawiera wytyczne dotyczące najlepszych praktyk, jakie należy zastosować w celu zapobieżenia rozprzestrzenieniu się bakterii Legionella w wodzie pitnej. Jeśli występują, należy przestrzegać miejscowych przepisów nakładających dodatkowe ograniczenia w kwestii Legionelli. Niniejszy piecyk akumulacyjny typu elektromechanicznego sprzedawany jest z termostatem, który utrzymuje temperaturę roboczą powyżej 60°C; co oznacza że jest on w stanie wykonać cykl dezynfekcji termicznej, który ogranicza rozprzestrzenianie się bakterii Legionella.

Uwaga: podczas wykonywania przez urządzenie cyklu dezynfekcji termicznej, wysoka temperatura wody może spowodować oparzenia. W związku z tym, przed kąpielą w wannie lub pod prysznicem, należy sprawdzić temperaturę wody.

CHARAKTERYSTYKI TECHNICZNE

Dane techniczne umieszczone na tabliczce (etykieta znajdująca się w pobliżu rur wlotu i wylotu wody).

TABELA 1 - INFORMACJE O PRODUKCIE					
Gama		30	50	80	100
Masa	kg	16	21	27	32
Instalacja		Pionowy	Pionowy	Pionowy	Pionowy
Model		Patrz tabliczka danych			
Q _{elec}	kWh	3,096	7,419	7,449	7,452
Q _{elec, week, smart}	kWh	13,016	24,963	27,359	27,663
Q _{elec, week}	kWh	18,561	30,985	34,951	34,992
Profil obciążenia		S	M	M	M
L _{wa}		15 dB			
η _{wa}		39,0%	39,3%	40,0%	39,8%
V40	l	--	77	110	115
Pojemność magazynowa	l	25	45	65	80

Dane energii w tabeli i dodatkowe informacje podane w Wykazie Produktu (załącznik A, który jest nieodłączną częścią niniejszej instrukcji) są określone zgodnie z dyrektywami UE 812/2013 i 814/2013.

Produkty bez etykiety i odpowiedniej karty do zestawów podgrzewaczy i urządzeń słonecznych, o których mowa w rozporządzeniu 812/2013, nie są przeznaczone do stosowania w takich zestawach. Urządzenie jest wyposażone w funkcję Smart, która umożliwia dostosowanie poboru do profili użytkowych użytkownika.

Jeśli z urządzenia korzysta się prawidłowo, codzienny pobór równy „Qelec* (Qelec,week,smart/ Qelec,week) jest mniejszy od poboru podobnego produktu bez funkcji smart.

Dane przedstawione na etykiecie energetycznej odnoszą się do produktu zainstalowanego pionowo
To urządzenie jest zgodne z międzynarodowymi normami bezpieczeństwa elektrycznego IEC 60335-1, IEC 60335-2-21.

Umieszczenie oznakowania CE na urządzeniu potwierdza jego zgodność z następującymi dyrektywami wspólnotowymi, których spe_nia zasadnicze wymagania:

- Low voltage directive (LVD): EN 60335-1, EN 60335-2-21, EN 60529, EN 62233, EN 50106.
- Electromagnetic compatibility (EMC): EN 55014-1, EN 55014-2, EN 61000-3-2, EN 61000-3-3.
- RED directive. ETSI 301489-1, ETSI 301489-17
- ROHS 2 directive: EN 50581.
- ErP Energy related Products: EN 50440.

Deklaracja zgodności UE znajduje się na stronie:

<http://www.aristonthermo.com/en/download-area>

Niniejszy produkt jest zgodny z rozporządzeniem REACH

NORMY ZWIĄZANE Z INSTALACJĄ (dla instalatora)

Ten produkt, z wyjątkiem modeli poziomych (Tabela 1), jest urządzeniem, które musi być zainstalowane w pozycji pionowej, aby działać poprawnie. Po zakończeniu instalacji i przed napełnieniem wodą i podłączeniem do zasilania elektrycznego, należy użyć narzędzia pomiarowego (np. poziomicz ampułkowej) w celu sprawdzenia, czy montaż jest dokładnie pionowy.

Urządzenie służy do podgrzewania wody do temperatury niższej od temperatury wrzenia.

Musi ono być podłączone do sieci doprowadzającej wodę użytkową, której właściwości są dostosowane do wydajności i pojemności urządzenia. Przed podłączeniem urządzenia należy:

- Sprawdzić, czy jego właściwości (wskazane na tabliczce znamionowej) spełniają potrzeby klienta.
- Upewnić się, czy instalacja jest zgodna ze stopniem IP (ochrona przed przenikaniem cieczy) urządzenia, zgodnie z obowiązującymi przepisami.
- Zapoznać się z informacjami zawartymi na etykiecie opakowania i na tabliczce znamionowej.

Niniejsze urządzenie zostało zaprojektowane z przeznaczeniem do instalacji wyłącznie wewnątrz pomieszczeń, zgodnie z obowiązującymi przepisami. Ponadto, wymagane jest przestrzeganie następujących zaleceń w odniesieniu do obecności czynników, takich jak:

- **Wilgotność:** nie instalować urządzenia w wilgotnych i zamkniętych (pozbawionych wentylacji) pomieszczeniach.
- **Mról:** nie instalować urządzenia w pomieszczeniach, gdzie istnieje prawdopodobieństwo spadku temperatury do krytycznego poziomu, przy którym powstaje ryzyko tworzenia się lodu.
- **Promienie słoneczne:** nie wystawiać urządzenia na bezpośrednie działanie promieni słonecznych, nawet przez szyby.
- **Pył/opary/gazy:** nie instalować urządzenia w przypadku obecności w pomieszczeniu szczególnie agresywnych czynników, takich jak kwaśne opary, pyły lub wysokie stężenia gazów.
- **Wyładowania elektryczne:** instalować urządzenia bezpośrednio na liniach elektrycznych niezabezpieczonych przed skokami napięcia.

W przypadku ścian wykonanych z cegły dziurawki lub z pustaków, ścian działowych o ograniczonej statyczności i ogólnie murów innego rodzaju niż wskazane, przed przystąpieniem do instalacji urządzenia należy przeprowadzić kontrolę statyczną systemu nośnego. Haki mocujące do ściany powinny być na tyle mocne, aby utrzymać ciężar trzy razy większy niż ciężar bojlera w całości wypełnionego wodą.

Do mocowania zaleca się haki o średnicy co najmniej 12 mm (**Rys. 3**)

Zaleca się, aby urządzenie (**Rys. 1, Odn.A**) zainstalować jak najbliżej punktów poboru, aby ograniczyć straty ciepła wzdłuż rur. Lokalne przepisy mogą obejmować ograniczenia dla instalacji urządzenia w łazience, dlatego należy przestrzegać minimalnej odległości wymaganej przez prawo.

Aby usprawnić różne czynności konserwacyjne zaplanować wolną przestrzeń wewnątrz osłony, co najmniej 50 cm, aby uzyskać dostęp do części elektrycznych.

Instalacja wielopozycyjna

Produkt można zainstalować zarówno w konfiguracji pionowej jak i poziomej (**Rys. 2**). Podczas instalacji poziomej przekręcić urządzenie w prawo tak, aby rury wody znalazły się z lewej strony (rura zimnej wody u dołu). Każda inna instalacja niż ta pokazana na rysunku (**Rys. 2**), są zabronione.

POŁĄCZENIA HYDRAULICZNE

Podłączyć doprowadzenie i odprowadzenie wody z podgrzewacza przy pomocy rur i złączek o odpowiedniej wytrzymałości nie tylko na ciśnienia napotykanego w czasie eksploatacji, ale także na temperaturę ciepłej wody, która w czasie normalnej pracy może osiągać, a nawet przekraczać 90°C. Odradza się więc zastosowanie materiałów, które nie byłyby wytrzymałe w takiej temperaturze.

Urządzenie nie powinno być zasilane wodą o twardości poniżej 12°F ani wodą o szczególnie dużej twardości (powyżej 25°F); zalecamy zainstalowanie odpowiednio skalibrowanego i regulowanego zmiękczacza wody, który zapobiegałby spadkowi twardości resztkowej wody poniżej 15°F.

Na końcówkę rury doprowadzającej zimną wodę do urządzenia, oznaczoną kołnierzem w kolorze niebieskim, nakręcić złączkę typu „T”. Do jednej z końcówek tej złączki przykręcić kurek służący do opróżniania podgrzewacza z wody (**Rys. 2, Odn.B**) który nie powinien być uruchamiany ręcznie, ale przy pomocy specjalnego narzędzia. Na drugiej końcówce złączki należy zamontować grupę bezpieczeństwa zabezpieczającą przed nadmiernym ciśnieniem (**Rys. 2, Odn.A**).

UWAGA! W przypadku krajów, które przyjęły normę europejską EN 1487:2000

W niektórych krajach wymagane jest stosowanie alternatywnych urządzeń zabezpieczających, wskazanych w przepisach lokalnych; obowiązkiem instalatora jest sprawdzenie, czy urządzenie zabezpieczające, które zamierza zainstalować, jest zgodne z tymi przepisami. Zabrania się instalowania jakichkolwiek urządzeń odciążających (zaworu, kurka itp.) pomiędzy urządzeniem zabezpieczającym i podgrzewaczem wody. Wylot grupy bezpieczeństwa powinien być połączony do systemu rur odprowadzających o średnicy przynajmniej takiej samej jak rury do podłączenia urządzenia.

Połączenie powinno być zrealizowane poprzez lejek zapewniający szczelność minimum 20 mm i swobodny dostęp powietrza, z możliwością kontroli wzrokowej tak, aby w przypadku zadziałania urządzenia zabezpieczającego uniknąć uszkodzeń ciała, szkód materialnych lub obrażeń u zwierząt, za które producent nie ponosi odpowiedzialności. Rurę doprowadzającą zimną wodę z sieci wodociągowej należy połączyć poprzez wąż giętki z wejściem urządzenia zabezpieczającego przed nadmiernym ciśnieniem, jeśli to konieczne używając przy tym dodatkowo zaworu odcinającego (**Rys.2, Odn.D**).

W przypadku otwarcia kurka zaworu bezpieczeństwa należy ponadto przewidzieć rurę do odprowadzania wody nałożoną na wyjście (**Rys.2, Odn.C**).

Podczas wkręcania urządzenia zabezpieczającego przed nadmiernym ciśnieniem nie należy nakręcać go na siłę do końca i nie dokonywać przy nim żadnych manipulacji. Pojawienie się kropli wody jest normalną oznaką działania zaworu bezpieczeństwa przed nadmiernym ciśnieniem w fazie nagrzewania się urządzenia, dlatego też jest niezbędne zainstalowanie systemu rur odprowadzających te niewielkie ilości wody, pozostawiając jednakże wolną przestrzeń nad lejkiem umożliwiającą swobodny dostęp powietrza, przy jednoczesnym zachowaniu spadku ułatwiającego spływ wody i zabezpieczeniu systemu odprowadzania wody przed zamarznięciem. W przypadku, gdy ciśnienie w sieci wodociągowej jest zbliżone do wartości, na jakie ustawiony jest zawór bezpieczeństwa, konieczne jest zainstalowanie regulatora ciśnienia w sieci, w miejscu możliwie najdalszym od urządzenia. W sytuacji, kiedy przewiduje się zainstalowanie kurków ciepłej wody z mieszalnikami (baterie łazienkowe lub prysznicowe) należy przepłukać rury usuwając z nich ewentualne zanieczyszczenia, które mogłyby uszkodzić baterie.

Połączenie elektryczne

Przed zainstalowaniem urządzenia zaleca się dokładnie sprawdzić instalację elektryczną, która powinna być zgodna z aktualnymi przepisami, ponieważ producent urządzenia nie ponosi odpowiedzialności za szkody spowodowane brakiem uziemienia instalacji lub nieprawidłowościami zasilania elektrycznego. Sprawdzić, czy instalacja zasilająca jest w stanie dostarczyć maksymalną moc elektryczną, pobieraną przez podgrzewacz wody (sprawdzić dane z tabliczki znamionowej) i czy przekrój przewodów służących do podłączenia urządzenia jest wystarczający i zgodny z obowiązującymi normami.

Zabronione jest używanie rozgałęźników, przedłużaczy lub adapterów.

Zabronione jest używanie do uziemienia urządzenia rur instalacji hydraulicznej, grzewczej oraz gazowej. Jeżeli urządzenie wyposażone jest w elektryczny przewód zasilający, to w przypadku konieczności jego zastąpienia należy użyć przewodu o takiej samej charakterystyce (typ H05VV-F 3x1,5 mm², średnica 8,5 mm). Kabel zasilający (typ H05VV-F 3x1,5 mm² średnica 8,5 mm) należy umieścić w odpowiednim gnieździe w tylnej części urządzenia tak, aby osiągnął tabliczki zaciskowej (**Rys.7, Odn. M**) następnie zablokować pojedyncze przewody, dokręcając odpowiednie śruby. Zamocować kabel zasilający odpowiednimi opaskami kablowymi dostarczonymi z urządzeniem.

Do odłączenia urządzenia od sieci należy stosować wyłącznik dwubiegunowy odpowiadający obowiązującym normom CEI-EN (otwarcie styków co najmniej 3 mm, najlepiej wyposażony w bezpieczniki).

Uziemienie urządzenia jest obowiązkowe, przewód uziemienia (który powinien być koloru żółto-zielonego, dłuższy niż przewody faz) należy zamocować do zacisku oznaczonego symbolem  (**Rys.7, Odn.G**). Przed uruchomieniem urządzenia należy sprawdzić, czy napięcie sieciowe odpowiada wartości na tabliczce znamionowej urządzenia. Jeżeli urządzenie nie jest dostarczane z kablem zasilającym, należy wybrać jeden z poniższych sposobów instalacji:

- przyłączenie do sieci zasilającej przy pomocy sztywnej rury (jeśli urządzenie nie zostało wyposażone w zacisk kabla); użyć kabla o minimalnym przekroju 3x1,5 mm²;
- przy pomocy przewodu giętkiego (typ H05VV-F 3x1,5 mm² średnica 8,5 mm), o ile urządzenie jest wyposażone w zacisk kabla zapobiegający jego wyciągnięciu.

Uruchomienie i odbiór techniczny urządzenia

Przed załączeniem napięcia należy napełnić podgrzewacz wodą z sieci.

W tym celu należy otworzyć centralny zawór sieci domowej i kurek ciepłej wody, aż do wypuszczenia całego powietrza z podgrzewacza. Sprawdź wzrokowo szczelność kołnierzy i rury obejściowej, ewentualnie odpowiednio dokręć śruby (**Rys.5, Odn.C**) i/lub pierścienie (**Rys.5**).

Załączyć napięcie elektryczne poprzez włączenie wyłącznika sieciowego.

INSTRUKCJE KONSERWACJI (dla autoryzowanego personelu)

Wszystkie prace interwencyjne i operacje związane z obsługą i konserwacją urządzenia powinny być wykonywane przez personel posiadający odpowiednie uprawnienia (odpowiadające wymaganiom norm obowiązującym w tym zakresie).

Przed skontaktowaniem się z Centrum Obsługi Technicznej należy sprawdzić, czy niewłaściwe funkcjonowanie nie jest spowodowane brakiem wody lub energii elektrycznej.

UWAGA! przed wykonaniem jakiegokolwiek operacji odłączyć urządzenie od źródła zasilania.

Opróżnienie urządzenia

Opróżnienie urządzenia jest konieczne wtedy, kiedy miałyby ono pozostać nieużywane w pomieszczeniu zagrożonym spadkami temperatury poniżej zera.

Kiedy okaże się ono konieczne, opróżnienie należy wykonać następująco:

- odłączyć urządzenie od elektrycznej sieci zasilającej;
- zamknąć centralny zawór instalacji domowej
- otworzyć kurek poboru ciepłej wody (przy umywalce lub wannie);
- otworzyć kurek **Rys.2, Odn.B**).

Wymiana części (w razie potrzeby)

Elementy elektryczne są dostępne po zdjęciu osłony (**Rys. 7**).

Aby wykonać prace związane z kartą zasilania (**Rys. 7, Ref. Z**) odłączyć kable (**Rys. 7, Ref. C,Y and P**) i wykręcić śruby. Aby wykonać prace związane z panelem sterowania, najpierw należy usunąć kartę mocy.

Karta wyświetlacza jest przymocowana do produktu dwoma bocznymi skrzydełkami mocującymi (**Rys.4a, Ref. A**) accessibili dall'interno della calotta inferiore. Aby odczepić skrzydła mocujące panelu sterowania, podważyć je za pomocą śrubokręta płaskiego (**Rys.4b, Ref. A**) i odczepić od sworzni, jednocześnie wypychając na zewnątrz aby zwolnić z gniazda. Powtórz operację dla obydwu skrzydełek mocujących. Należy zwrócić szczególną uwagę, aby nie uszkodzić skrzydełek mocujących z tworzywa sztucznego, ponieważ przeszkodziłoby to w prawidłowym montażu panelu w odpowiednim miejscu, co mogłoby doprowadzić do wad estetycznych. Po usunięciu panelu sterowania można odłączyć łączniki uchwytów czujnikowych i karty zasilania. Aby wykonać jakiegokolwiek prace dotyczące uchwytów czujnikowych (**Rys. 7, Ref. K**) należy odłączyć przewody (**Rys. 7, Ref. F**) od panelu sterowania i wyjąć je z gniazda, uważając, aby nadmiernie ich nie wyginać.

Podczas ponownego montażu upewnić się, że wszystkie elementy zostały ponownie zamontowane w miejscach, w których były zainstalowane pierwotnie.

Aby wykonać jakiegokolwiek prace dotyczące elementów grzejnych i anod, należy najpierw opróżnić urządzenie (patrz odpowiedni paragraf). Wykręcić śruby (**Rys. 5, Odn. C**) i zdjąć kołnierze (**Rys. 5, Odn. F**). LZ kołnierzami połączone są elementy grzejne i anody. Podczas ponownego montażu należy uważać, aby uchwyty czujnikowe i elementy grzejne zostały ponownie zamontowane w miejscach, w których były zainstalowane pierwotnie (**Rys. 7 e 5**). Uważać, aby talerz kołnierza z kolorowym napisem H.E.1 lub H.E.2 był zamontowany w odpowiedniej pozycji oznaczonej tym samym napisem. Po każdym demontażu wskazana jest wymiana uszczelki kołnierza (**Rys. 6, Odn. Z**).

UWAGA! Zamiana pozycji elementów grzejnych oznacza nieprawidłowe działanie urządzenia.

Prace wykonywać na jednym elemencie grzejnym na raz i wymontować drugi dopiero po ponownym zamontowaniu pierwszego.

Używać tylko oryginalnych części zamiennych.

Konserwacja okresowa

Aby uzyskać dobrą wydajność urządzenia, wskazane jest odkamienianie elementów grzejnych (**Rys. 6, Odn.R**) co dwa lata (gdy woda jest bardzo twarda, częstotliwość należy zwiększyć).

Jeśli do przeprowadzenia tej operacji nie planuje się użycia specjalnych środków płynnych, kamień można usunąć mechanicznie uważając, aby nie uszkodzić elementu grzejnego.

Anody magnezowe (**Rys. 6, Odn.N**) należy wymieniać co dwa lata (oprócz produktów z kotłem ze stali nierdzewnej), ale w przypadku wody agresywnej lub bogatej w chlorki, stan anody należy sprawdzić raz w roku. Aby je wymienić, należy zdemontować elementy grzejne i wykręcić je z oprawy.

Rurę obejściową (**Rys. 5, Odn. X**) należy sprawdzać tylko w razie jej zatkania. W tym celu należy odkręcić dwa pierścienie (**Rys. 5, Odn. W**).

Po wykonaniu czynności konserwacji zwyczajnej lub nadzwyczajnej wskazane jest, aby zbiornik urządzenia napełnić wodą i przeprowadzić operację całkowitego opróżniania, aby usunąć ewentualne pozostałe zanieczyszczenia. Stosować wyłącznie oryginalne części zamienne dostarczone przez autoryzowane centra serwisowe producenta.

Zawór bezpieczeństwa

Regularnie sprawdzać, czy urządzenie do ochrony przed nadmiernym ciśnieniem nie jest zablokowane lub uszkodzone i, w razie potrzeby, wymienić je lub usunąć osady kamienny. Jeśli urządzenie do ochrony przed nadmiernym ciśnieniem jest wyposażone w dźwignię lub pokrętkę, użyć ich do:

- opróżnienia urządzenia, w razie konieczności
- okresowej kontroli prawidłowości działania.

INSTRUKCJE DLA UŻYTKOWNIKA

Zalecenia dla użytkownika

- Unikać umieszczania pod podgrzewaczem jakichkolwiek przedmiotów czy urządzeń, które mogłyby być uszkodzone przez ewentualny wyciek wody.
- W przypadku przedłużonego okresu niekorzystania z ciepłej wody należy:
 - odłączyć urządzenie od napięcia sieci zasilającej przestawiając wyłącznik zewnętrzny na pozycję „OFF”;
 - zamknąć kurki obwodu hydraulicznego.
- Ciepła woda o temperaturze powyżej 50°C na zaworach wody użytkowej może spowodować ciężkie poparzenia lub nawet śmierć. Szczególnie narażone na tego typu uszkodzenia ciała są dzieci, osoby niepełnosprawne i starsze. Zabronione jest przeprowadzanie przez użytkownika jakichkolwiek operacji okresowej obsługi i konserwacji urządzenia.

Do czyszczenia zewnętrznych części należy użyć wilgotnej szmatki zwilżonej wodą z mydłem.

Regulacja temperatury i aktywacja funkcji (Rys. 8)

Produkt domyślnie jest ustawiony na tryb „Ręczny”, z temperaturą 80°C i funkcja „ECO EVO” jest aktywna.

W przypadku awarii zasilania lub gdy produkt zostanie wyłączony za pomocą przycisku ON/OFF "⏻" (**Odn. A**), w pamięci pozostaje ostatnia ustawiona temperatura.

Podczas etapu ogrzewania może być słyszalny niewielki hałas na skutek ogrzewania wody.

Aby uzyskać dostęp do urządzenia, naciśnięcie przycisku ON/OFF "⏻" (**Odn. A**) Ustawić żadaną temperaturę, wybierając poziom między 40°C i 80°C, używając przycisków „+” e “-” „+” i Podczas fazy ogrzewania, diody LED (**Odn. 1-5**) związane z temperaturą osiągniętą przez wodę, świecą światłem ciągłym; te kolejne, aż do zadanej temperatury, migają stopniowo. W przypadku spadku temperatury, na przykład z powodu poboru wody, ogrzewanie zostanie automatycznie przywrócone i LED między ostatnią włączoną światłem ciągłym do tej, związanej z zadaną temperaturą stopniowo wznawiają miganie.

FUNKCJA ECO EVO

Funkcja „ECO EVO” to program, który automatycznie „uczy się” poziomów zużycia użytkownika, zmniejszając rozpraszanie ciepła do minimum i maksymalizując oszczędność energii. Działanie programu „ECO EVO” polega na okresie początkowego zapisywania trwającym jeden tydzień, podczas którego produkt działa z ustawioną temperaturą.

Na koniec tygodnia „nauki”, program reguluje podgrzewanie wody na podstawie rzeczywistego zapotrzebowania użytkownika określonego automatycznie przez urządzenie. Produkt zapewnia minimalny zapas ciepłej wody również w okresie bez poborów wody. Proces nauki zapotrzebowania na ciepłą wodę trwa nadal po pierwszym tygodniu. Proces osiąga maksymalną wydajność po czterech tygodniach nauki.

Aby uaktywnić funkcję, wcisnąć odpowiedni przycisk, który się zaświeci. W tym trybie, ręczny wybór temperatury jest możliwy, ale jego zmiana wyłącza funkcję „ECO EVO”.

Aby ją uaktywnić ponownie, znowu wcisnąć przycisk „ECO”. Za każdym razem, gdy funkcja „ECO EVO” lub sam produkt są wyłączane i później włączane ponownie, funkcja będzie się dalej uczyć poziomów zużycia. Aby zapewnić prawidłowe działanie programu, nie należy odłączać produktu od sieci elektrycznej. Wewnętrzna pamięć zapewni przechowanie danych maksymalnie przez 4 godziny bez elektryczności, następnie wszystkie pobrane dane zostaną skasowane i proces nauki zaczyna się od początku. Aby dobrowolnie usunąć pobrane dane, wcisnąć przycisk „ECO” na dłużej niż 5 sekund. Gdy proces zerowania jest zakończony, napis „ECO” szybko miga, aby potwierdzić skasowanie danych.

FUNKCJA PRZECIWMARZANIOWA

Funkcja przeciwmarzaniowa jest automatyczną ochroną urządzenia przed uszkodzonymi spowodowanymi bardzo niską temperaturą, poniżej 5°C, jeśli produkt zostanie wyłączony podczas sezonu zimnego. Wskazane jest, aby nie odłączać produktu od sieci zasilania elektrycznego, nawet w razie długich okresów braku aktywności. Funkcja jest aktywna, ale brak wskazania w razie aktywacji.

FUNKCJA DEZYNFEKCYJ TERMICZNEJ (USUWANIA LEGIONELLI)

Funkcja usuwania Legionelli jest włączona domyślnie. Polega ona na cyklu ogrzewania/utrzymania temperatury wody na poziomie 60°C przez 1 h w sposób umożliwiający dezynfekcję mającą na celu usunięcie bakterii. Cykl jest uruchamiany przy pierwszym włączeniu produktu i po każdorazowym, ponownym uruchomieniu, po odłączeniu zasilania. Jeśli produkt funkcjonuje zawsze w temperaturze poniżej 55°C, cykl będzie powtórzony po 30 dniach. Gdy produkt jest wyłączony, funkcja usuwania Legionelli nie jest aktywna. W razie wyłączenia urządzenia podczas cyklu usuwania Legionelli następuje wyłączenie urządzenia i funkcji. Po zakończeniu każdego cyklu temperatura użycia wraca do poziomu ustawionego wcześniej przez użytkownika.

Aby uaktywnić tę funkcję, jednocześnie wcisnąć przyciski „ECO” e „+” na 4 s.; a na potwierdzenie aktywacji LED 60°C (Odn. 4) będzie szybko migać przez 4 s.

Aby trwale wyłączyć funkcję, powtórzyć powyższą operację; na potwierdzenie dezaktywacji LED 40°C (Odn. 1) będzie szybko migać przez 4 s.

RESETOWANIE/DIAGNOSTYKA

W przypadku wystąpienia jednej z niżej opisanych usterek, urządzenie przechodzi w stan awaryjny i wszystkie kontrolki LED na panelu sterowania pulsują jednocześnie.

Diagnostyka: aby uaktywnić funkcję diagnostyki, wcisnąć przycisk ON/OFF ON/OFF „” e „+” na 3 s.

Typ usterki jest wskazywany za pomocą pięciu LED (Odn. 1-5) zgodnie z poniższym schematem:

LED Odn. 1 - Wewnętrzna usterka karty elektronicznej

LED Odn. 1 e 3 - Wewnętrzna usterka karty elektronicznej (komunikacja NFC lub dane NFC)

LED Odn. 3 - Usterka czujników temperatury (otwarte lub zwarcie^Δ - kocioł outlet

LED Odn. 5 - Przegrzanie wody wykryte przez jeden czujnik - kocioł outlet

LED Odn. 4 e 5 - Przegrzanie ogólne (usterka karty elektronicznej) - kocioł outlet

LED Odn. 3 e 4 - Brak ogrzewania wody przy zasilanym elemencie grzejnym - kocioł outlet

LED Odn. 3, 4 e 5 - Przegrzanie spowodowane brakiem wody - kocioł outlet

LED Odn. **2 e 3** - Usterka czujników temperatury (otwarte lub zwarcie) - kocioł inlet
 LED Odn. **2 e 5** - Przegrzanie wody wykryte przez jeden czujnik - kocioł inlet
 LED Odn. **2, 4 e 5** - Przegrzanie ogólne (usterka karty elektronicznej) - kocioł inlet
 LED Odn. **2, 3 e 4** - Brak ogrzewania wody przy zasilanym elemencie grzejnym - kocioł inlet
 LED Odn. **2, 3, 4 e 5** - Przegrzanie spowodowane brakiem wody - kocioł inlet
 Aby wyjść z funkcji diagnostyki, wcisnąć przycisk ON/OFF “” (Odn. **A**), lub poczekać 25 sekund.

Reset błędów: aby zresetować urządzenie, wyłączyć produkt i włączyć go ponownie przyciskiem ON/OFF “”. Jeśli przyczyna usterki zniknie natychmiast po zresetowaniu, urządzenie wraca do normalnego działania. Jeśli nie, LED na panelu sterowania pulsują, skontaktować się z Centrum Pomocy Technicznej.

FUNKCJA Wi-Fi

Szczegółowe informacje podano w paragrafie krótki przewodnik po wi-fi

Tworzenie Konta, Rys. 9

- Pobrać i zainstalować na telefonie komórkowym aplikację Aqua Ariston Net (Nazwa aplikacji jest dostępna w skróconej instrukcji obsługi)
- Kliknij na przycisk ZAREJESTRUJ SIĘ w aplikacji i wypełnij wymagane pola.
- Sprawdź swoją pocztę e-mail i kliknij na link aby aktywować usługę..

Konfiguracja Wi-Fi łączenie produktu z kontem użytkownika, Rys. 10

- Naciśnij przycisk WiFi na panelu sterowania podgrzewacza aby aktywować WiFi.
- Naciśnij ponownie przycisk WiFi przez 5 sekund aby utworzyć punkt dostępu, względne światło miga szybko
- Zaloguj się do aplikacji i postępuj zgodnie z instrukcją

Zakończenie rejestracji, Rys. 11

- Procedura jest zakończona kiedy:
 - Przycisk WiFi pali się światłem ciągłym
 - Aplikacja pokaże wiadomość o pomyslnym zakończeniu konfiguracji.

Jeżeli połączenie nie zostanie nawiązane, sprawdzić urządzenia i powtórzyć powyższe kroki.

Uwaga: hasło nie może zawierać chińskich znaków. Jeżeli hasło zawiera chińskie znaki, należy je zmienić.

Wygląd aplikacji, Rys. 12

Aplikacja oferuje następujące funkcje:

- ON/OFF (**A**)
- Tryb Manual (**B**)
- Tryb Programowanie (**C**)
- Tryb ECO (**D**)
- Regulacja temperatury wody (**F**)
- N° pryszniców (**H**)
- Pozostałym czasie (**G**)

Kolejne strony można wyświetlić przeciągając ekran w prawo.

Opis stanu połączenia

Przycisk WiFi 	Miga powoli	Moduł Wi-Fi łączy się z siecią domową lub połączenie nieudane
	Miga szybko	Moduł Wi-Fi jest w trybie punktu dostępu
	Świeci się	Moduł Wi-Fi połączył się z siecią domową.
	Nie świeci się	Moduł Wi-Fi jest wyłączony

UŻYTECZNE INFORMACJE

Przed wykonaniem jakiegokolwiek czynności czyszczenia urządzenia upewnić się, że produkt został wyłączony, umieszczając zewnętrzny wyłącznik w pozycji OFF.

Nie stosować środków owadobójczych, rozpuszczalników lub agresywnych środków czyszczących, które mogą uszkodzić części lakierowane lub z tworzywa sztucznego.

Jeśli wypływająca woda jest zimna, sprawdzić:

umieszczając zewnętrzny wyłącznik w pozycji OFF:

- obecność napięcia na tabliczce zaciskowej (Rys. 7, Odn. M);
- kartę elektroniczną;;
- grzewcze elementy grzałki;
- rurę obejściową (Rys. 7, Odn. X);
- uchwyty czujnikowe (Rys. 7, Odn. K)

Jeśli woda na wyjściu jest wrząca (obecność pary w kurkach)

Odłączyć zasilanie elektryczne urządzenia i zlecić sprawdzenie:

- karty elektronicznej
- poziomu osadu kamiennego w kotle i na elementach;
- uchwytów czujnikowych (Rys. 7, Odn. K)

Niewystarczająca ilość wypływającej ciepłej wody:

umieszczając zewnętrzny wyłącznik w pozycji OFF:

- ciśnienia w sieci wodociągowej;
- stanu deflektora na rurze doprowadzającej zimną wodę;
- stanu rury ciepłej wody;
- części elektrycznych.

Wyciek wody z zaworu bezpieczeństwa

Wyciek wody w postaci kropel jest przy tego typu urządzeniu zjawiskiem normalnym w fazie grzania. W celu uniknięcia tego typu wycieków, należy zainstalować zbiornik wyrównawczy, włączony w obwód zasilający.

Jeśli woda kapie również w okresach, kiedy grzałka nie pracuje, należy zlecić sprawdzenie:

- kalibracji systemu;
- ciśnienia w sieci wodociągowej.

Uwaga: W żadnym przypadku nie zatykać wylotu urządzenia!

W ŻADNYM WYPADKU NIE NALEŻY USIŁOWAĆ NAPRAWIAĆ URZĄDZENIA SAMODZIELNIE, ALE ZWRACAĆ SIĘ ZAWSZE O POMOC DO PERSONELU O ODPOWIEDNICH KWALIFIKACJACH.

Przytoczone tu dane i charakterystyki nie są wiążące dla Firmy produkującej, która zastrzega sobie prawo zastosowania wszelkich uznanych za korzystne modyfikacji bez obowiązku wcześniejszego powiadomienia o tym, jak również bez konieczności wymiany urządzeń.



Produkt ten jest zgodny z dyrektywą WEEE 2012/19/UE

Przekreślony koszt na urządzeniu lub opakowaniu oznacza, że po zakończeniu okresu eksploatacyjnego produktu, należy go zbierać oddzielnie od innych odpadów. Po zakończeniu okresu eksploatacyjnego produktu użytkownik powinien zatem przekazać powyższy sprzęt do odpowiedniego punktu selektywnej zbiórki komunalnych odpadów elektrycznych i elektronicznych. Alternatywą dla samodzielnego zarządzania odpadami jest dostarczenie sprzętu do wyrzucenia, sprzedawcy, przy zakupie nowego równoważnego urządzenia. W sklepach produktów elektronicznych o powierzchni sprzedaży co najmniej 400 m² można również dostarczyć bezpłatnie, bez obowiązku zakupu, produkty elektroniczne do zlikwidowania o wymiarach mniejszych niż 25 cm. Odpowiednia selektywna zbiórka celem późniejszego przekazania sprzętu recyklingowi, przetwarzania i przyjaznej dla środowiska utylizacji zapobiega możliwemu negatywnemu oddziaływaniu na środowisko i zdrowie i sprzyja ponownemu użyciu i/lub recyklingowi materiałów, z których składa się sprzęt.

VŠEOBECNÉ BEZPEČNOSTNÉ POKYNY

1. Pokyny a osobitné upozornenia v tejto knižke si prečítajte pozorne, pretože poskytujú dôležité návody, týkajúce sa bezpečnosti počas inštalácie, užívania a údržby.

Táto knižka je neoddeliteľnou a podstatnou súčasťou výrobku. Musí prístroj neustále sprevádzať aj v prípade, že bude postúpený inému majiteľovi alebo užívateľovi a/alebo preložený na iné zariadenie.

2. Spoločnosť výrobcu nenesie zodpovednosť za prípadné škody na osobách, zvieratách a veciach v dôsledku nevhodného, chybného či nerozumného použitia či nedodržania pokynov uvedených v tomto návode.
3. Inštaláciu a údržbu zariadenia musí zabezpečovať iba odborne kvalifikovaný personál v súlade s pokynmi príslušných odsekov. Používajte iba originálne náhradné diely. Nedodržanie vyššie uvedeného môže ohroziť bezpečnosť a výrobca **nenesie** týchto prípadoch akúkoľvek zodpovednosť.
4. Súčasti balenia (svorky, plastové vrecúška, penový polystyrén atď.) ne nechávajúce v dosahu detí, môžu pre ne znamenať nebezpečenstvo.
5. **Prístroj môžu používať deti staršie ako 8 rokov a osoby s fyzickým, zmyslovým alebo mentálnym postihnutím alebo bez skúseností či potrebných znalostí iba pod dozorom alebo musia byť najprv poučené, ako majú zaobchádzať s prístrojom a oboznámené s nebezpečím, ktorému sa vystavujú. Prístroj nie je určený na hranie pre deti. Čistenie a údržba, ktorú ma na starosti užívateľ, nesmie byť vykonávaná deťmi bez dozoru.**
6. **Je zakázané** dotýkať sa prístroja, ak ste bosí alebo máte mokré časti tela.
7. Pred použitím spotrebiča a po vykonaní riadnej alebo mimoriadnej údržby je vhodné naplniť zásobník prístroja vodou a potom ho dôkladne vyprázdniť, aby ste odstránili prípadné zvyškové nečistoty.
8. Ak je prístroj vybavený elektrickým napájacím káblom, v prípade jeho výmeny sa obráťte na autorizované servisné centrum alebo na kvalifikovaných odborníkov.
9. Na trúbku prívodu vody na spotrebiči je treba naskrutkovať poistný ventil v súlade s národnými normami. Pre krajiny, ktoré prijali normu EN 1487, musí mať bezpečnostná jednotka maximálny tlak 0,7 MPa a musí

obsahovať aspoň jeden uzatvárací ventil, spätný ventil, bezpečnostný ventil a zariadenie na prerušenie hydraulického zaťaženia.

10. Ak je zariadenie, ktoré zabraňuje pretlaku (poistný ventil alebo jednotka), nesmie byť odstraňované a musí byť pravidelne spustené, aby sa skontrolovalo, či nie je zablokované alebo či neobsahuje vápenaté usadeniny.
11. Kvapkanie zo zariadenia proti pretlaku je vo fáze nahrievania vody normálne. Z tohto dôvodu je potrebné na výpusť, ktorý je ponechaný vždy otvorený, napojiť drenážnu hadicu so sklonom nadol a na mieste, kde nemrzne.
12. Ak sa prístroj nepoužíva počas dlhej doby v miestnosti mrzne, je nevyhnutné ho vyprázdniť a odpojiť od elektrickej siete.
13. Voda s teplotou nad 50 °C, privádzaná do prevádzkových ventilov, môže spôsobiť vážne opareniny. Najväčšiemu riziku sú vystavené deti, postihnuté a staré osoby. Preto odporúčame používať termostatický zmiešavací ventil, ktorý sa pripojí na hadicu vypúšťania vody z prístroja, označený krúžkom červenej farby.
14. V blízkosti a/alebo v kontakte s prístrojom sa nesmie nachádzať žiadny horľavý predmet.
15. Vyhýbajte sa umiestneniu akéhokoľvek predmetu a/alebo prístroja pod ohrievač vody, ktorý by sa mohol napríklad poškodiť eventuálnym únikom vody.

FUNKCIA OCHRANY PROTI LEGIONELLE

Legionella je druh baktérie v tvare tyčinky, ktorá sa prirodzene nachádza vo všetkých pramenitých vodách. „Legionárska choroba“ je špecifický zápal pľúc, spôsobený inhaláciou vodnej pary, ktorá obsahuje uvedené baktériu. Z tohto pohľadu je potrebné zabrániť dlhodobej stagnácii vody v bojleri a vyprázdniť ho alebo vodu zužitkovať aspoň v týždenných intervaloch.

Európska norma CEN/TR 16355 obsahuje pokyny ohľadne správnych postupov, ktoré je potrebné prijať na zabránenie proliferácii legionelly v pitných vodách, a ak sú v platnosti ešte prísnejšie miestne normy v súvislosti s legionellou, je potrebné ich aplikovať. Tento akumulatívny ohrievač vody, elektromechanického typu, je predávaný s termostatom, ktorý sa vyznačuje pracovnou teplotou vyššou ako 60 °C; preto je vhodný na vykonanie cyklu tepelnej dezinfekcie, ktorý umožňuje obmedziť šírenie baktérií legionelly v zásobníku.

Upozornenie: Zatiaľ čo zariadenie vykonáva cyklus tepelnej dezinfekcie, vysoká teplota vody môže spôsobiť vznik popálenín. Venujte preto pozornosť teplote vody pred kúpeľom alebo sprchovaním.

TECHNICKÉ VLASTNOSTI

Pre technické vlastnosti pozrite údaje na štítku (štítok umiestnený v blízkosti hadice prívodu a vypúšťania vody).

TABUĽKA Č. 1 - INFORMÁCIE O VÝROBKU					
Výrobný sortiment		30	50	80	100
Hmotnosť	kg	16	21	27	32
Inštalácia		vertikálne	vertikálne	vertikálne	vertikálne
Model		Pozrite si štítok s vlastnosťami			
Q_{elec}	kWh	3,096	7,419	7,449	7,452
$Q_{elec, week, smart}$	kWh	13,016	24,963	27,359	27,663
$Q_{elec, week}$	kWh	18,561	30,985	34,951	34,992
Plniaci uzáver		S	M	M	M
L_{wa}		15 dB			
η_{wa}		39,0%	39,3%	40,0%	39,8%
V40	l	--	77	110	115
Objem	l	25	45	65	80

Energetické údaje a ďalšie údaje uvedené na karte výrobku (Príloha A, ktorá tvorí neoddeliteľnú súčasť tejto knižky) sú formulované na základe Smerníc EU 812/2013 a 814/2013.

Výrobky, na ktorých chýba štítky a príslušná karta pre jednotky ohrievačov vody a solárne zariadenia, vyplývajúce z nariadenia 812/2013, nie sú určené na použitie v takýchto jednotkách. Spotrebič je vybavený funkciou smart, ktorá umožňuje upraviť spotrebu podľa profilov používania používateľa.

Zariadenie je vybavené inteligentnou funkciou, ktorá vám umožňuje prispôsobiť spotrebu na základe jednotlivých užívateľských profilov. Pri správnej činnosti sa zariadenie vyznačuje dennou spotrebou "Qelec (Q_{elec, week, smart} / Q_{elec, week}) menšou ako v prípade ekvivalentného zariadenia bez inteligentnej funkcie.

Údaje na energetickom štítku sa vzťahujú na nainštalovaný vertikálny produkt

Tento prístroj je v súlade s medzinárodnými normami elektrickej bezpečnosti IEC 60335-1;

IEC 60335-2-21. Prípojenie označenia ES na prístroj osvedčuje zhodu s týmito európskymi smernicami a spĺňa ich základné požiadavky:

- LVD Low Voltage Directive: EN 60335-1, EN 60335-2-21, EN 60529, EN 62233, EN 50106.
- EMC Electro-Magnetic Compatibility: EN 55014-1, EN 55014-2, EN 61000-3-2, EN 61000-3-3.
- Directive RED. ETSI 301489-1, ETSI 301489-17
- Directive ROHS 2: EN 50581.
- ErP Energy related Products: EN 50440.

ES vyhlásenie o zhode je k dispozícii na internete a je dostupné prostredníctvom nasledujúceho odkazu: <http://www.aristonthermo.com/en/download-area>

Tento výrobok je v súlade s Nariadením REACH.

INŠTALÁCIA SPOTREBIČA (PRE INŠTALÁTORA)

Tento výrobok, s výnimkou vodorovných modelov (tabuľka 1), je zariadenie, ktoré musí byť kvôli správnej činnosti nainštalované do zvislej polohy. Na konci inštalácie a pred akýmkoľvek plnením vodou a jej elektrickým napájaním použite overovací nástroj (napr. vodováhu) na overenie správneho uvedenia do zvislej montážnej polohy.

Spotrebič slúži na ohrev vody na teplotu nižšiu ako je teplota varu. Musí byť pripojený k sieti na prívod úžitkovej vody pre domácnosť, ktorá je dimenzovaná podľa jeho výkonu a kapacity.

Pred pripojením spotrebiča je potrebné vykonať tieto činnosti:

- Skontrolujte, či vlastnosti (pozri údaje na štítku) vyhovujú potrebám zákazníka.
- Skontrolujte, či inštalácia zodpovedá stupňu krytia IP (ochrana proti vniknutiu kvapalín) zariadenia v súlade s platnými predpismi.
- Prečítajte si informácie na štítku obalu a na typovom štítku.

Tento spotrebič je navrhnutý tak, aby mohol byť inštalovaný výlučne vo vnútorných priestoroch v súlade s platnými predpismi a tiež vyžaduje dodržiavanie nasledujúcich upozornení týkajúcich sa prítomnosti týchto faktorov:

- **Vlhkosť:** spotrebič neinštalujte v uzavretých (nevetraných) a vlhkých miestnostiach.
- **Mráz:** neinštalujte spotrebič v prostredí, kde je pravdepodobné, že teplota klesne na kritickú úroveň s rizikom tvorby ľadu.
- **Slnecné lúče:** nevystavujte spotrebič priamemu účinku slnečných lúčov, a to ani za prítomnosti sklenených tabúľ.
- **Prach/výpary/plyn:** spotrebič neinštalujte v obzvlášť agresívnych prostrediach, ako sú kyslé výpary, prach alebo nasýtený plyn.
- **Elektrické výboje:** spotrebič nenainštalujte priamo do elektrického rozvodu, ktorý nie je chránený proti napäťovým výkyvom.

V prípade stien vyrobených z tehál alebo dutých tvárnic, priečok s obmedzeným statickým nábojom alebo stien s iným zložením, ako je uvedené, je potrebné vykonať predbežnú statickú kontrolu nosného systému. Háky na zipevnenie na stenu musia mať také vlastnosti, aby dokázali uniesť zaťaženie trikrát väčšie, ako je hmotnosť ohrievača vody naplneného vodou.

Odporúčame háky s priemerom najmenej 12 mm (**obr. 3**)

Spotrebič odporúčame inštalovať (**obr. 1, ref. A**) čo najbližšie k odberným miestam, aby sa obmedzili tepelné straty pozdĺž potrubia.

Miestne predpisy môžu obsahovať obmedzenia pre inštaláciu spotrebiča v kúpeľni, preto dodržiavajte minimálne vzdialenosti, ktoré vyžadujú platné predpisy.

Aby sa uľahčilo rôzne úkony údržby, zachovajte voľný priestor okolo uzáveru v rozsahu aspoň 50 cm, aby ste mali prístup k elektrickým častiam.

Viacpolohová inštalácia

Výrobok je možné inštalovať vertikálne aj horizontálne (**obr. 2**). Pri horizontálnej inštalácii otočte spotrebič v smere hodinových ručičiek tak, aby boli vodovodné potrubia vľavo (potrubie studenej vody v spodnej časti). Iná inštalácia ako je uvedená na (**obr. 2**) je zakázaná.

Pripojenie k rozvodu vody

Pripojte vstup a výstup ohrievača vody k potrubiam alebo spojкам, ktoré sú okrem prevádzkového tlaku odolné aj voči teplote vody, ktorá môže bežne dosahovať a prekračovať 90 °C. Neodporúča sa preto použitie materiálov, ktoré neodolávajú uvedených teplotám.

Spotrebič nesmie pracovať s vodou, ktorá sa vyznačuje tvrdosťou nižšou ako 12 °F. Pri vode s mimoriadne vysokou tvrdosťou (väčšou ako 25 °F) sa odporúča použiť vhodne kalibrovany a monitorovaný zmäkčovač; pri jeho použití nesmie zvyšková tvrdosť klesnúť pod 15 °F. Potrubie spotrebiča na prívod vody označené objímkou modrej farby priskrutkujte spojku v tvare „T“.

Na túto spojku priskrutkujte na jednej strane kohútik na vyprázdnenie ohrievača vody (**obr. 2, ref. B**), ktorý je možné použiť len pomocou nástroja, a na druhú stranu pretlakové zariadenie (**obr. 2, ref. A**).

BEZPEČNOSTNÁ JEDNOTKA V SÚLADE S EURÓPSKOU NORMOU EN 1487

Bezpečnostná jednotka v súlade s európskou normou EN 1487 V niektorých krajinách sa vyžaduje použitie špecifických hydraulických bezpečnostných zariadení v súlade s požiadavkami miestnych nariadení; je povinnosťou kvalifikovaného inštalatéra povereného inštaláciou výrobku, aby zvažil, či bezpečnostné zariadenie, ktoré vybral, je vhodné.

Medzi bezpečnostné zariadenie a ohrievač vody samotný je zakázané inštalovať akékoľvek prepínacie zariadenia (ventily, kohútiky atď.).

Výstupný výpusť zo zariadenia musí byť pripojený na vypúšťacie potrubie s priemerom najmenej rovnakým, ako je pripojenie zariadenia, cez hrdlo, ktoré umožňuje priestorovú vzdialenosť minimálne 20 mm s možnosťou vizuálnej kontroly. Na rúru rozvodu studenej vody pripojte pomocou flexibilnej hadice vstup bezpečnostnej jednotky, v prípade potreby použite uzatvárací ventil (**D obr. 2**).

Ďalej pripravte vypúšťaciu rúru pripojenú k výstupu (**C obr. 2**) pre prípad otvorenia vypúšťacieho kohúta. Pri upevňovaní bezpečnostnej jednotky dbajte, aby ste ju neposúvali na doraz a nepoškodili ju.

V prípade, ak sa tlak v rozvode vody pohybuje na hodnote blízkej nastaveniu ventilu, je potrebné aplikovať čo najbližšie k zariadeniu reduktor tlaku.

V prípade, keď sa rozhodnete pre inštaláciu zmiešavačov (vodovodné kohútiky alebo sprcha), odstráňte z potrubí prípadné nečistoty, ktoré by mohli poškodiť zmiešavače.

Pripojenie k elektrickému rozvodu

Pred inštaláciou spotrebiča je povinné vykonať kontrolu elektrického vedenia a overiť jeho súlad s platnými bezpečnostnými normami, či je v súlade s maximálnym príkonom ohrievača vody (pozri identifikačný štítok) a že prierez káblov pre elektrické zapojenia je vhodný a v súlade s platnými normami.

Výrobca spotrebiča nenesie zodpovednosť za prípadné škody spôsobené neuzemnením spotrebiča či v dôsledku anomálií elektrického napájania.

Pred uvedením do činnosti sa uistite, že napájacie napätie elektrického rozvodu odpovedá menovitej hodnote zariadenia, uvedenej na identifikačnom štítku.

Použitie rozvodiek, predlžovacích káblov a adaptérov je zakázané.

Je zakázané používať rúry hydraulických rozvodov, vykurovania alebo rozvodov plynu na uzemnenie prístroja. Ak je súčasťou zariadenia napájací kábel, v prípade jeho výmeny použite kábel s rovnakými vlastnosťami (typo H05VV-F 3x1,5mm², priemer 8,5 mm). Napájací kábel (typ H05VV-F 3x1,5 mm² s priemerom 8,5 mm) musí byť umiestnený na príslušnom mieste na zadnej strane spotrebiča a vedený do svorkovnice (**obr. 7, ref. M**). Jednotlivé káble zaistíte utiahnutím príslušných skrutiek. Napájací kábel zaistíte dodanými špeciálnymi kábovými svorkami.

Na vypojenie prístroja zo siete sa musí používať dvojpólový vypínač v súlade s platnými národnými normami (otvorenie kontaktov aspoň na 3 mm, najlepšie, ak je doplnený o poistky).

Uzemnenie zariadenia je povinné a zemniaci vodič (ktorý musí byť žltó-zelenej farby a dlhší ako fázové vodiče) má byť upevnený k svorke označenej symbolom  (**J obr. 7**).

Ak napájací kábel nie je súčasťou zariadenia, je možné zvoliť jeden z nasledujúcich spôsobov inštalácie:

- zapojenie do pevnej siete s pomocou pevnej trúbky (pokiaľ nie je spotrebič vybavený svorkou kábla), použite kábel s minimálnym priemerom 3x1,5 mm²;
- pripojenie prostredníctvom kábla (typu H05VV-F 3x1,5mm², priemer 8,5 mm) v prípade, ak je so zariadením dodaná aj kábová príchytká.

Testovanie a zapnutie spotrebiča

Pred zapnutím do napájania naplňte spotrebič vodou z rozvodnej siete.

Toto plnenie sa vykonáva otvorením centrálneho kohútika domáceho rozvodného systému a teplej vody, až kým všetok vzduch nevyjde von z kotla. Vizuálne overte možný únik vody aj z prírub, obtokových rúrok, v prípade potreby jemne dotiahnite skrutky (**obr.5, ref. C**) a/alebo objímky (**obr. 5**). Pomocou vypínača zapnite napájanie.

ÚDRŽBA (PRE KVALIFIKOVANÉHO PRACOVNÍKA)

Všetky zásahy a úkony údržby musia byť vykonané oprávneným technikom (ktorý spĺňa požiadavky vyžadované normami platnými pre danú oblasť).

Skôr ako pri podozrení na chybu požiadate o technickú pomoc, overte si, či zlyhanie funkcie nezávisí od iných príčin, ako je napríklad dočasný nedostatok vody alebo výpadok elektriny.

Pozor: pred vykonaním akejkoľvek operácie odpojte spotrebič od elektrického napájania.

Vyprázdnenie zariadenia

Keď má zariadenie zostať nepoužívané v miestnosti vystavenej mrazu, je nevyhnutné ho vyprázdniť.

V prípade potreby vyprázdnite zariadenie nižšie uvedeným spôsobom:

- odpojte spotrebič od elektrickej siete;
- zatvorte uzatvárací kohút, ak je nainštalovaný (**obr. 2, ref. D**), v opačnom prípade centrálny kohútik domáceho rozvodového systému;
- otvorte kohútik teplej vody (umývadla alebo vane);
- otvorte kohútik (**obr. 2, ref. B**).

Prípadná výmena častí

Po odstránení plastového krytu môžete pracovať na elektrických častiach (**obr. 7**).

Pre zásah do výkonovej dosky (**obr. 7, Ref. Z**) odpojte káble (**obr. 7 Ref. C, Y and P**) a vyskrutkujte skrutky.

Pre zásah do ovládacieho panela je treba demontovať výkonovú dosku.

Doska displeja je pripevnená k produktu s pomocou dvoch bočných fixačných krídlových matiek (**obr. 4a, Ref. A**) prístupných vnútra dolnej kaloty. Na uvoľnenie fixačných krídlových matiek ovládacieho panela použite ploché skrutkovač a vytvorte na ne páku (**obr. 4b, Ref. A**) uvoľnite panel z čapov a súčasne ho posuňte smerom von a uvoľnite ho z miesta. Operáciu opakujte pre obe fixačné krídlové matice. Mimoriadnu pozornosť venujte tomu, aby ste nepoškodili plastové krídlové matky, pretože ich prasknutie by znemožnilo správnu montáž panela na miesto a tým umožnilo prípadné estetické chyby. Po odstránení ovládacieho panela je možné odpojiť konektory nosných tyčí snímačov a výkonovej dosky. Pre zásah do nosných tyčí snímačov (**obr. 7, Ref. K**) je treba odpojiť (**obr. 7, Ref. F**) od ovládacieho panela a dať ich dolu z miesta. Dávajte pritom pozor, aby ste ich príliš neohli.

Počas fázy montáže dávajte pozor, aby boli zachované pôvodné polohy všetkých súastí.

Abyste mohli zasiahnuť do odporov a anód je treba najskôr spotrebič vyprázdniť.

Uvoľnite skrutky (**obr. 5, Odn. C**) a dajte dolu príruby (**obr. 5, Odn. F**). S prírubami sú spojené odporov a anódy. V priebehu fázy opakovanej montáže dávajte pozor, aby boli polohy nosných tyčí snímačov a odporov rovnaké ako v pôvodnom stave (**obr. 7 e 5**). Dávajte pozor, aby doska príruby s farebným nápisom H.E.1 alebo H.E.2 bola namontovaná na príslušné miesto označené rovnakým nápisom.

Po každom odstránení odporúčame výmenu tesnení príruby (**obr. 6, Odn. Z**).

UPOZORNENIE! Zámena odporov spôsobí poruchu spotrebiča. Obráťte vždy jeden odpor a druhý demontujte až po opakovanej montáži prvého.

Používajte výhradne originálne náhradné diely.

Pravidelná údržba

Na dosiahnutie dobrého výkonu zariadenia je potrebné vykonať uvoľnenie odporov (**Fig. 6, Odn.R**) raz ročne (v prítomnosti vody s vysokou tvrdosťou je nutné frekvenciu zvýšiť). Ak nechcete používať kvapaliny vhodné na tento účel, môžete to urobiť rozdrvením nánosu vodného kameňa, pričom dávajte pozor, aby ste nepoškodili pancier odporu. Horčíkové anódy (**Fig. 6, Odn.N**) e nutné vymeniť každé dva roky (s výnimkou výrobkov s kotlom z nehrdzavejúcej ocele), ale v prítomnosti tvrdej vody alebo vody bohatej na chloridy je potrebné kontrolovať stav anódy každý rok. Pri ich výmene je potrebné odstrániť odporov a odskrutkovať ich z držiaka. Obtokovú trubicu (**Fig. 5, Odn. X**) e nutné kontrolovať len v prípade poruchy v dôsledku jej upchatia. Na jej kontrolu odskrutkujte oba konce (**Fig. 5, Odn. W**).

Po bežnej alebo mimoriadnej údržbe je potrebné nádrž naplniť vodou a potom vykonať úplné vyprázdnenie, aby sa odstránili prípadné zvyšné nečistoty.

Používajte iba originálne náhradné diely

Pretlakové zariadenie

Pravidelne kontrolujte, či pretlakové zariadenie nie je zablokované alebo poškodené, prípadne ho vymeňte alebo odstráňte nánosy vodného kameňa.

Ak je pretlakové zariadenie vybavené pákou alebo tlačidlom, použite ho na:

- vyprázdnenie zariadenia v prípade potreby
- pravidelne kontrolujte jeho správne fungovanie.

NORMY POUŽITIA PRE POUŽÍVATEĽA

Raccomandazioni per l'utente

- Vyhnite sa umiestneniu akéhokoľvek predmetu a/alebo zariadenia, ktoré by mohlo byť poškodené akýmkoľvek únikom vody, pod ohrievač vody.
- V prípade dlhšieho nepoužívania je potrebné urobiť tieto úkony:
 - odpojte prívod elektrickej energie do spotrebiča otočením externého vypínača do polohy „OFF“
 - zatvorte kohútiky vodného okruhu
- Voda s teplotou nad 50 °C môže na odberných kohútikoch okamžite spôsobiť vážne popáleniny alebo smrť popálením. Riziku popálenín sú najviac vystavené deti, osoby so zdravotným postihnutím a staršie osoby. Je zakázané, aby používateľ vykonával bežnú a mi

Regulácia teploty a aktivácia funkcií (Odn. 8)

Produkt je podľa pôvodného nastavenia nastavený do „Manuálneho“ režimu, s teplotou nastavenou na 80 °C a s aktívnou funkciou „ECO EVO“.V prípade výpadku elektrického napájania, alebo pokiaľ nastane vypnutie produktu s pomocou tlačidla ON/OFF "⏻" (Odn. A), zostane v pamäti uložená posledná nastavená teplota.

V priebehu fázy ohrevu môže v dôsledku ohrevu vody nastať zvýšenie hlučnosti.

Na zapnutie spotrebiča stlačte tlačidlo ON/OFF "⏻" (Odn. A) Požadovanú teplotu nastavte v rozmedzí od 40 °C do 80 °C, a to s pomocou tlačidiel „+“ a „-“. V priebehu fázy ohrevu budú súvislo svietiť LED kontrolky (Odn. 1-5) podľa dosiahnutej teploty vody; nasledujúce LED kontrolky budú postupne blikať až po nastavenú teplotu. Pokiaľ teplota klesne, napríklad v dôsledku odberu vody, ohrev sa znovu automaticky aktivuje a LED kontrolky medzi poslednou svietiacou a LED kontrolkou príslušnej nastavenej teploty budú znovu postupne blikať.

FUNKCIA ECO EVO

Funkcia „ECO“ je softvér, ktorý sa automaticky „učí“ úrovne spotreby používateľa a minimalizuje tak tepelné straty a maximalizuje úspory energie. Fungovanie softvéru „ECO“ pozostáva z obdobia počiatočného ukladania d pamäte, ktoré trvá jeden týždeň, počas ktorého výrobok začne fungovať pri nastavenej teplote. Na konci tohto týždňa „učenia sa“ softvér upraví ohrev vody na základe skutočných potrieb používateľa, ktoré spotrebič automaticky identifikoval. Výrobok zaručuje minimálnu rezervu teplej vody aj v obdobiach, keď nedochádza k žiadnym odberom vody.

Proces učenia sa potreby teplej vody pokračuje aj po prvom týždni. Proces dosahuje maximálnu účinnosť po štyroch týždňoch učenia.

Pre aktiváciu funkcie stlačte tlačidlo „ECO“, ktoré sa následne rozsvieti. V tomto režime je možná manuálna voľba teploty, ale jej úprava vypne funkciu ECO.

Ak ju chcete znova aktivovať, znova stlačte tlačidlo „ECO“.

Vždy, keď sa vypne funkcia „ECO“ alebo samotný výrobok a potom sa opäť zapne, funkcia bude pokračovať v učení sa úrovne spotreby. Aby ste zaručili správne fungovanie programu, neodporúča sa odpájať spotrebič od siete. Vnútoraná pamäť zabezpečuje uchovávanie údajov až 4 hodiny bez prívodu elektriny, potom sa všetky získané údaje vymažú a proces učenia sa začne znova od začiatku. Po každom krúžení prstom okolo tlačidla „SET“ na nastavenie teploty sa funkcia „ECO“ automaticky vypne a príslušný nápis zhasne.

Výrobok však naďalej pracuje vo zvolenom naprogramovanom režime, pričom funkcia ECO nie je aktívna.

Ak si želáte získané údaje vynulovať, podržte stlačené tlačidlo „ECO“ dlhšie ako 5 sekúnd.

Keď sa proces resetovania ukončí, slovo „ECO“ bude rýchlo blikať na potvrdenie toho, že boli údaje vymazané.

FUNKCIA OCHRANY PRED ZAMRZNUTÍM

Funkcia ochrany pred zamrznutím je automatickou ochranou spotrebiča, aby sa zabránilo poškodeniu spôsobenému veľmi nízkymi teplotami pod 5 °C v prípade, že sa výrobok počas chladného obdobia vypne. Odporúča sa ponechať výrobok pripojený k elektrickej sieti, a to aj v prípade dlhej nečinnosti.

V prípade všetkých modelov sa ohrev vody znovu vypne, ako náhle sa teplota zvýši na bezpečnejšiu úroveň, aby sa zabránilo škodám v dôsledku ľadu a mrazu.

FUNKCIA "CYKLUS TEPELNEJ DEZINFEKČIE" (OCHRANA PRED LEGIONELLOU)

Funkcia ochrany pred baktériami legionella je štandardne aktivovaná. Skladá sa z cyklu ohrevu/udržiavania vody pri 60 °C počas 1 hodiny, aby sa prebehol tepelný dezinfekčný účinok pred príslušnými baktériami.

Cyklus sa spustí pri prvom zapnutí výrobku a po každom opätovnom štarte po výpadku elektrického napájania. Ak výrobok pracuje vždy pri teplote pod 55 °C, cyklus sa zopakuje po 30 dňoch. Keď je výrobok vypnutý, funkcia ochrany proti baktériám legionella je deaktivovaná. V prípade vypnutia zariadenia počas cyklu ochrany proti baktérii legionella dôjde k vypnutiu výrobku a funkcia sa deaktivuje. Na konci každého cyklu bude obnovená prevádzková teplota, ktorá bola predtým nastavená používateľom.

Na aktiváciu tejto funkcie podržte súčasne stlačené tlačidlá „ECO” a na 4 s; na potvrdenie aktivácie bude LED kontrolka 60°C (Odn. 4) rýchlo blikať po dobu 4 s

Na trvalú deaktiváciu funkcie zopakujte hore uvedený postup; na potvrdenie deaktivácie bude LED kontrolka 40 °C (Odn. 1) rýchlo blikať po dobu 4 s.

VYNULOVANIE/DIAGNOSTIKA

Ak dôjde k výskytu jednej z nižšie popísaných porúch, zariadenie prejde do poruchového stavu (fault) a všetky LED na ovládačom paneli zaňu súčasne blika

Diagnostika: na aktiváciu diagnostickej funkcie podržte stlačené tlačidlo ON/OFF “**⏻**” e “**+**” na 3 sekúnd.

Typ poruchy je naznačený piatimi kontrolkami LED (Odn. 1-5) Podľa nasledujúcej schémy.

LED Odn. 1 - vnútorná porucha elektronickej karty

LED Odn. 1 e 3 - vnútorná porucha elektronickej karty (komunikácia NFC alebo dáta NFC)

LED Odn. 3 - porucha teplotných sond (otvorené alebo skrat) - výstup kotla

LED Odn. 5 - nadmerná teplota zistená z jedného snímača - výstup kotla

LED Odn. 4 e 5 - celkové prehriatie (porucha elektronickej karty) - výstup kotla

LED Odn. 3 e 4 - neprebehlo ohriatie vody, keď je odpor pod napätím - výstup kotla

LED Odn. 3, 4 e 5 - prehriatie spôsobené nedostatkom vody - výstup kotla

LED Odn. 2 e 3 - porucha teplotných sond (otvorené alebo skrat) - vstup kotla

LED Odn. 2 e 5 - nadmerná teplota zistená z jedného snímača - vstup kotla

LED Odn. 2, 4 e 5 - celkové prehriatie (porucha elektronickej karty) - vstup kotla

LED Odn. 2, 3 e 4 - neprebehlo ohriatie vody, keď je odpor pod napätím - výstup kotla

LED Odn. 2, 3, 4 e 5 - prehriatie spôsobené nedostatkom vody - vstup kotla

Na odchod z diagnostickej funkcie stlačte tlačidlo ON/OFF “**⏻**” (Odn. A), alebo vyčkajte 25 sekúnd.

Resetovanie chýb: na resetovanie zariadenia vypnete produkt a znovu jej zapnete pomocou tlačidla ON/OFF “**⏻**”. Pokiaľ príčina poruchy zmizne okamžite po resetovaní spotrebiča, obnoví sa bežná prevádzka.

V opačnom prípade sa bude chybový kód ďalej zobrazovať na displeji: obráťte sa na stredisko technickej pomoci.

FUNKCIA Wi-Fi

Podrobnejšie informácie o konfigurácii Wi-Fi a postup registrácie výrobkov sú uvedené v priloženej Stručnej príručke na spustenie.

Vytvorenie účtu, Odn. 9

- Stiahnite si a nainštalujte príslušnú aplikáciu do vášho mobilu (názov aplikácie je uvedený v Stručnej príručke na spustenie).
- Otvorte aplikáciu, kliknite na tlačidlo REGISTRÁCIA a vyplňte všetky polia.
- Otvorte e-mail s potvrdením registrácie a kliknite na príslušné spojenie pre aktiváciu účtu.

Konfigurácia Wi-Fi a registrácia výrobkov, Odn. 10

- Stlačte tlačidlo Wi-Fi. Príslušná kontrolka začne pomaly blikať.
- Stlačte znovu tlačidlo Wi-Fi na 5 sekundách na ovládacom paneli systému Velis a vytvorte prístupový bod
- Prihláste sa k aplikácii a podľa pokynov sprievodcu pripojte a zaregistrujte svoj produkt.

Postup dokoncen, Odn. 11

- Postup je úspešný, keď:
 - Kontrolka Wi-Fi zostane zapnutá.
 - Aplikácia zobrazí správu o úspešnej registrácii.

V prípade neúspešného pokusu o pripojenie vykonajte pozornú kontrolu a zopakujte všetky vyššie uvedené kroky.

Poznámka: heslo nemôže obsahovať čínske znaky. Ak sú súčasťou, zmeňte ich.

Nákres usporiadania APLIKÁCIE, Odn. 12

Súčasťou sú nasledujúce pokyny

- ON/OFF (A)
- Manuálny režim (B)
- Manuálny programovanie (C)
- Manuálny ECO (D)
- Teplota vody (F)
- N° sprchy (H)
- Informácie o zostávajúcom čase (G)

Posúvaním doprava sa zobrazia ďalšie strany.

Popis stavu pripojenia

 WiFi Tlačidlo	Pomalé blikanie	Modul Wi-Fi sa pripája k domácej sieti alebo pripojenie neprebehlo úspešne
	Rýchle blikanie	Modul Wi-Fi je aktívny a môže byť pripojený k domácej sieti.
	Svieti	Modul Wi-Fi je pripojený k domácej sieti
	Vypnutý	Modul Wi-Fi je vypnutý

UŽITOČNÉ INFORMÁCIE

Pred vykonaním akejkoľvek operácie čistenia spotrebiča sa uistite, že ste výrobok vyppli otočením externého vypínača do polohy VYP. Nepoužívajte insekticídy, rozpúšťadlá alebo agresívne čistiace prostriedky, ktoré by mohli poškodiť lakované alebo plastové časti.

Ak je výstupná voda studená

Prerušte elektrické napájanie spotrebiča a nechajte skontrolovať tieto časti:

- prítomnosť napätia na napájacej svorkovnici (M obr. 7);
- elektronická karta;
- ohrievacie prvky odporu;
- skontrolujte obtokovú trubicu (X obr. 7);
- tyče držiaka snímačov (K obr. 7)

Ak je voda vriaca (výskyt pary v kohútikoch)

Prerušte elektrické napájanie spotrebiča a nechajte skontrolovať tieto časti:

- elektronická karta
- vysoký stupeň nánosov vodného kameňa v kotli a na jeho častiach;
- tyče držiaka snímačov (K obr. 7).

Nedostatočný výdaj teplej vody

Prerušte elektrické napájanie spotrebiča a nechajte skontrolovať tieto časti:

- tlak vodovodnej siete;
- stav deflektora (prúdového ističa) prívodného potrubia studenej vody;
- stav potrubia na odber teplej vody;
- elektrické komponenty.

Únik vody z pretlakového zariadenia

Kvapkanie vody zo zariadenia vo fáze ohrevu je potrebné považovať za normálne. Ak chcete zabrániť tomuto kvapkaniu, je potrebné nainštalovať expanznú nádobku na prítokovom rozvode.

Ak únik pretrváva počas obdobia, počas ktorého nedochádza k ohrevu, skontrolujte nasledovné:

- kalibráciu zariadenia;
- tlak vodovodnej siete.

Upozornenie: Nikdy neupchávajte vypúšťací otvor zariadenia!

NIKDY SA NEPOKÚŠAJTE O OPRAVU SPOTREBIČA, ALE VŽDY SA OBRÁŤTE NA KVALIFIKOVANÝ PERSONÁL.

Uvedené údaje a charakteristiky nezavazujú výrobcu, ktorý si vyhradzuje právo vykonať akékoľvek zmeny, ktoré považuje za vhodné, a to bez predchádzajúceho upozornenia alebo výmeny.

Nariadenie o vode určenej na ľudskú spotrebu.

Tento výrobok je v súlade so smernicou 98/83/ES o kvalite vody určenej na ľudskú spotrebu.



Tento výrobok zodpovedá smernici WEEE 2012/19/EÚ

Symbol prečiarknutého odpadového koša na spotrebiči označuje, že na konci svojej životnosti by mal byť výrobok zlikvidovaný oddelene od bežného domového odpadu, musí byť zlikvidovaný v likvidačnom stredisku s vyhradenými zariadeniami pre elektrické a elektronické zariadenia, alebo sa musí odovzdať predajcovi pri kúpe nového, náhradného výrobku. Používateľ je zodpovedný za likvidáciu výrobku na konci jeho životnosti v príslušnom stredisku na likvidáciu odpadov. Centrum na likvidáciu odpadov (ktoré pomocou špeciálnych procesov spracovania a recyklácie účinne demontuje a zlikviduje spotrebič) pomáha chrániť životné prostredie recykláciou materiálu, z ktorého je výrobok vyrobený. Ďalšie informácie o systémoch likvidácie odpadu nájdete v miestnom stredisku pre likvidáciu odpadu alebo u predajcu, u ktorého ste si produkt zakúpili

ΓΕΝΙΚΕΣ ΟΔΗΓΙΕΣ ΑΣΦΑΛΕΙΑΣ

- 1 Διαβάστε προσεκτικά τις οδηγίες και προειδοποιήσεις του εν λόγω εγχειριδίου, εφόσον παρέχουν σημαντικές οδηγίες σχετικά με την ασφαλή εγκατάσταση, χρήση και συντήρηση.**
Το παρόν εγχειρίδιο αποτελεί αναπόσπαστο και ουσιαστικό μέρος του προϊόντος. Πρέπει να συνοδεύει πάντα τη συσκευή, ακόμη και στην περίπτωση μεταβίβασης σε άλλο ιδιοκτήτη ή χρήστη ή/και την μετακίνηση σε άλλο εργοστάσιο.
2. Η κατασκευαστική εταιρεία δεν είναι υπεύθυνη για ενδεχόμενες ζημιές σε άτομα, ζώα και πράγματα που προέρχονται από ακατάλληλη, εσφαλμένη και παράλογη χρήση ή από τη μη τήρηση των οδηγιών που αναφέρονται στο εγχειρίδιο αυτό.
3. Η εγκατάσταση και συντήρηση της συσκευής πρέπει να εκτελείται από εξειδικευμένο επαγγελματικό προσωπικό όπως υποδεικνύεται στις σχετικές παραγράφους. Χρησιμοποιείτε μόνο γνήσια ανταλλακτικά. Η μη συμμόρφωση με τα παραπάνω μπορεί να θέσει σε κίνδυνο την ασφάλεια και **ακυρώνει** κάθε ευθύνη του κατασκευαστή.
4. Τα στοιχεία της συσκευασίας (συνδετήρες, πλαστικές σακούλες, φελιζόλ κλπ) πρέπει να φυλάσσονται μακριά από τα παιδιά γιατί αποτελούν μια πηγή κινδύνου.
5. Η συσκευή μπορεί να χρησιμοποιηθεί από παιδιά ηλικίας όχι λιγότερο από 8 ετών και από άτομα με μειωμένες ικανότητες φυσικές, αισθητηριακές ή διανοητικές ή έλλειψη εμπειρίας ή απαραίτητων γνώσεων, αρκεί να βρίσκονται υπό επιτήρηση ή αφού έχουν λάβει οδηγίες για τη χρήση του μηχανήματος με ασφάλεια και για την κατανόηση των κινδύνων που συνδέονται με αυτό. Τα παιδιά δεν πρέπει να παίζουν με τη συσκευή. Καθαρισμός και συντήρηση που προορίζεται να εκτελεστεί από το χρήστη, δεν θα πρέπει να εκτελούνται ποτέ από παιδιά χωρίς επίβλεψη.
- 6 Απαγορεύεται να αγγίζετε τη συσκευή αν είστε ξυπόλητοι ή με βρεγμένα μέρη του σώματος.**
7. Πριν από τη χρήση της συσκευής και μετά από τις εργασίες της τακτικής ή έκτακτης συντήρησης, είναι σκόπιμο να γεμίσετε τη δεξαμενή με νερό και το ντεπόζιτο της συσκευής και να εκτελέσετε μια μετέπειτα λειτουργία πλήρους εκκένωσης, προκειμένου να απομακρυνθούν τυχόν εναπομένουσες ακαθαρσίες.
8. Εάν η μονάδα είναι εξοπλισμένη με ηλεκτρικό καλώδιο, σε περίπτωση αντικατάστασης του ίδιου επικοινωνήστε με ένα εξουσιοδοτημένο κέντρο σέρβις ή με εξειδικευμένο προσωπικό.

9. Είναι υποχρεωτικό να βιδώσετε στο σωλήνα εισόδου νερού της συσκευής μια βαλβίδα ασφαλείας σύμφωνα με τα εθνικά πρότυπα. Για τις χώρες που έχουν υιοθετήσει το πρότυπο EN 1487 το σύστημα ασφαλείας πρέπει να βρίσκεται σε μέγιστη πίεση 0,7 MPa, που πρέπει να περιλαμβάνει τουλάχιστον μία βαλβίδα διακοπής, μια βαλβίδα ελέγχου, μια βαλβίδα ασφαλείας, μια συσκευή διακοπής του υδραυλικού φορτίου.
10. Η συσκευή κατά των υπερπίεσεων (βαλβίδα ή σύστημα ασφαλείας) δεν πρέπει να αλλοιωθεί και θα πρέπει να εκτελείται περιοδικά για να ελέγχεται περιοδικά για την να δείτε αν είναι κλειδωμένο και να αφαιρέσετε οποιαδήποτε άλατα.
11. Μια συσκευή στάγδην κατά της υπερπίεσης, είναι **κανονική** κατά τη φάση της θέρμανσης νερού. Για το λόγο αυτό είναι απαραίτητο να συνδεθεί η διαρροή, ωστόσο πάντα αριστερά ανοικτό προς την ατμόσφαιρα, με ένα σωλήνα αποστράγγισης που θα πρέπει να εγκατασταθεί σε συνεχή κλίση προς τα κάτω και σε να είναι πάντα ελεύθερος από πάγο.
12. Είναι αναγκαία η αποστράγγιση της συσκευής και η αποσύνδεσή της από το ηλεκτρικό ρεύμα αν δεν χρησιμοποιείται ή/και βρίσκεται σε ένα παγωμένο δωμάτιο.
13. Το ζεστό νερό παρέχεται σε μία θερμοκρασία άνω των 50 °C στις στρόφιγγες χρήσης μπορεί να προκαλέσει αμέσως σοβαρά εγκαύματα. Παιδιά, άτομα με αναπηρία και οι ηλικιωμένοι είναι περισσότερο εκτεθειμένοι στον κίνδυνο αυτό. Συνιστούμε επομένως τη χρήση μιας θερμοστατικής βαλβίδας ανάμιξης που θα πρέπει να βιδωθεί στον σωλήνα εξόδου του νερού της μονάδας που χαρακτηρίζεται από το κόκκινο κολάρο.
14. Κανένα εύφλεκτο στοιχείο δεν θα πρέπει να βρίσκεται σε επαφή ή/και κοντά στην συσκευή.
15. Μην στέκεστε κάτω από τη συσκευή και μην τοποθετείτε αντικείμενα που μπορεί, για παράδειγμα, να έχουν υποστεί ζημιά από κάποια διαρροή νερού.

ΛΕΙΤΟΥΡΓΙΑ ΚΑΤΑ ΤΗΣ ΝΟΣΟΥ ΤΩΝ ΛΕΓΕΩΝΑΡΙΩΝ

Η νόσος των λεγεωνάριων είναι ένα βακτήριο σε σχήμα ράβδου που υπάρχει σε όλα τα ύδατα. Η «νόσος των λεγεωνάριων» είναι ένα συγκεκριμένο είδος πνευμονίας που προκαλείται από την εισπνοή των υδρατμών που περιέχουν το εν λόγω βακτήριο. Για το λόγο αυτό το νερό δεν θα πρέπει να παραμένει για μεγάλο χρονικό διάστημα στο θερμοσίφωνα αλλά θα πρέπει να χρησιμοποιείται ή να εκκινώνεται τουλάχιστον σε εβδομαδιαία βάση. Ο Ευρωπαϊκός κανονισμός CEN/TR 16355 παρέχει οδηγίες σχετικά με τις βέλτιστες πρακτικές που θα πρέπει να υιοθετούνται για την πρόληψη της διάδοσης της νόσου των λεγεωνάριων σε πόσιμα ύδατα. Επίσης, αν υπάρχουν τοπικοί κανονισμοί που επιβάλλουν περαιτέρω περιορισμούς σχετικά με το θέμα της νόσου των λεγεωνάριων, θα πρέπει να εφαρμόζονται.

Ο θερμοσίφωνα συσώρευσης ηλεκτρομηχανικού τύπου πωλείται με ένα θερμοστάτη με θερμοκρασία λειτουργίας πάνω από 60°C. Επομένως είναι σε θέση να εκτελεί έναν κύκλο θερμικής απολύμανσης κατάλληλο για τον περιορισμό της διάδοσης του βακτηρίου της νόσου των λεγεωνάριων στη δεξαμενή

προσοχή: ενώ η συσκευή εκτελεί τον κύκλο της θερμικής απολύμανσης, η υψηλή θερμοκρασία του νερού μπορεί να προκαλέσει εγκαύματα. Δώστε προσοχή στη θερμοκρασία πριν το μπάνιο ή το ντους.

ΤΕΧΝΙΚΑ ΧΑΡΑΚΤΗΡΙΣΤΙΚΑ

Για τις τεχνικές προδιαγραφές ανατρέξτε στα δεδομένα της πινακίδας (ετικέτα τοποθετείται σε εγγύτητα των σωλήνων νερού και της εξόδου νερού).

πίνακας 1 - Πληροφορίες προϊόντος					
Σειρά προϊόντος		30	50	80	100
Βάρος	kg	16	21	27	32
Εγκατάσταση		Κατακόρυφος	Κατακόρυφος	Κατακόρυφος	Κατακόρυφος
Μοντέλο		Ανατρέξτε στην πινακίδα δεδομένων			
Q_{elec}	kWh	3,096	7,419	7,449	7,452
$Q_{elec, week, smart}$	kWh	13,016	24,963	27,359	27,663
$Q_{elec, week}$	kWh	18,561	30,985	34,951	34,992
Προφίλ φορτίου		S	M	M	M
L_{wa}		15 dB			
η_{wa}		39,0%	39,3%	40,0%	39,8%
V40	l	--	77	110	115
Χωρητικότητα	l	25	45	65	80

Τα δεδομένα ηλεκτρικών καταναλώσεων του πίνακα και άλλες πληροφορίες που παρέχονται στο Δελτίο Δεδομένων Προϊόντος (παράρτημα Α στο παρόν εγχειρίδιο) ορίζονται σύμφωνα με τις ευρωπαϊκές οδηγίες 812/2013 και 814/2013.

Τα προϊόντα χωρίς σήμανση και δελτία δεδομένων για θερμοσίφωνες και ηλιακές συσκευές, όπως ορίζονται στον κανονισμό 812/2013, δεν μπορούν να χρησιμοποιηθούν σε τέτοιες εγκαταστάσεις. Η συσκευή είναι εξοπλισμένη με «έξυπνη» λειτουργία που σας επιτρέπει να προσαρμόζετε την κατανάλωση στο προφίλ του χρήστη. Αν χρησιμοποιηθεί σωστά, η συσκευή θα έχει ημερήσια κατανάλωση μικρότερη από την αντίστοιχη συσκευή χωρίς «έξυπνη» λειτουργία κατά μια ποσότητα $Q_{ηλεκ} (Q_{elec, week, smart} / Q_{elec, week})$.

Τα δεδομένα της ενεργειακής ετικέτας αναφέρονται σε κατακόρυφη τοποθέτηση του προϊόντος.

Η συσκευή βρίσκεται σε συμμόρφωση προς τα διεθνή πρότυπα ηλεκτρικής ασφαλείας IEC 60335-1 και IEC 60335-2-21. Η τοποθέτηση της σήμανσης CE στη μονάδα πιστοποιεί τη συμμόρφωση προς μια από τις ακόλουθες ευρωπαϊκές οδηγίες, των οποίων καλύπτει τις βασικές απαιτήσεις:

- LVD Οδηγία Χαμηλής Τάσης: EN 60335-1, EN 60335-2-21, EN 60529, EN 62233, EN 50106.
- EMC Ηλεκτρομαγνητική Συμβατότητα: EN 55014-1, EN 55014-2, EN 61000-3-2, EN 61000-3-3.
- RED Οδηγία Ραδιοεξοπλισμού: ETSI 301489-1, ETSI 301489-17.
- RoHS2 Κίνδυνος Επικίνδυνων Ουσιών: EN 50581.

ErP Ενεργειακά Προϊόντα: EN 50440. La Dichiarazione di Conformità CE è disponibile sul web al seguente link: <http://www.aristonthermo.com/en/download-area>

Το προϊόν είναι συμβατό με τους κανονισμούς REACH

ΚΑΝΟΝΕΣ ΕΓΚΑΤΑΣΤΑΣΕΙΣ (για τον εγκαταστάτη)

Αυτό το προϊόν πρέπει να τοποθετείται κατακόρυφα για να λειτουργεί σωστά, εκτός από τα οριζόντια μοντέλα (πίνακας 1). Στο τέλος της εγκατάστασης και πριν από οποιοδήποτε πλήρωση με νερό και την ηλεκτρική τροφοδοσία, χρησιμοποιήστε ένα όργανο επαλήθευσης (πχ αλφάδι) για να ελέγξετε την πραγματική καθετότητα της συναρμολόγησης

Η συσκευή θερμαίνει νερό σε θερμοκρασία κάτω του σημείου βρασμού. Πρέπει να συνδεθεί σε ένα δίκτυο τροφοδοσίας σύμφωνα προς με τα επίπεδα απόδοσης της συσκευής και την χωρητικότητά της.

Πριν συνδέσετε την συσκευή, είναι πρώτα απαραίτητο να:

- Ελέγξετε αν τα χαρακτηριστικά (παρακαλούμε ανατρέξτε στην πινακίδα χαρακτηριστικών) ικανοποιούν τις απαιτήσεις του πελάτη.
- Εξασφαλίσετε ότι η εγκατάσταση συμβαδίζει με τον βαθμό IP (προστασία ενάντια στη διείσδυση υγρών) της συσκευής, σύμφωνα με τους ισχύοντες κανονισμούς.
- Διαβάστε τις οδηγίες που παρέχονται στη σήμανση συσκευασίας και στην πινακίδα χαρακτηριστικών της συσκευής.

Η συσκευή αυτή σχεδιάστηκε μόνο για εγκατάσταση εντός κτηρίων, σύμφωνα τους ισχύοντες κανονισμούς. Επιπλέον, οι εγκαταστάτες καλούνται να ακολουθούν τις παρακάτω συμβουλές στις αντίστοιχες περιπτώσεις:

- **Υγρασία:** Μην εγκαθιστάτε την συσκευή σε κλειστούς (χώρους) χωρίς εξαερισμό και σε δωμάτια με υγρασία.
- **Παγωνιά:** μην τοποθετείτε την συσκευή σε περιοχές όπου η θερμοκρασία μπορεί να πέσει επικίνδυνα και υπάρχει κίνδυνος σχηματισμού πάγου.
- **Φυσικό φως:** μη εκθέτετε την συσκευή σε άμεση ηλιακή ακτινοβολία, ούτε μπροστά σε παράθυρα.
- **Σκόνη/ατμοί/αέριο:** μην τοποθετείτε την συσκευή σε περιοχή με επικίνδυνες ουσίες, όπως όξινοι ατμοί, σκόνη ή κορεσμένο αέριο.
- **Ηλεκτρική εκφόρτιση:** μην συνδέετε τη συσκευή απευθείας σε ηλεκτρική τροφοδοσία που δεν είναι προστατευμένη από απότομες μεταβολές της τάσης.

Σε περίπτωση τοίχων από τούβλα ήτσιμεντόλιθους, χωρίσματα τοίχων με μειωμένη στατική, ή άλλη τοιχοποιία, πρέπει πρώτα να πραγματοποιήσετε έναν προληπτικό στατικό έλεγχο του συστήματος στήριξης.

Τα άκκιστρα στήριξης τοίχου πρέπει να μπορούν να υποστηρίξουν τουλάχιστον τριπλάσιο βάρος από αυτό του θερμοσίφωνα γεμάτου με νερό. Συνιστούμε βίδες στήριξης με διάμετρο τουλάχιστον 12 mm **(Σχ. 3)**

Συνιστούμε την τοποθέτηση της συσκευής **(Σχ. 1, εικ.Α)** όσο το δυνατόν πιο κοντά στις καταναλώσεις ώστε να ελαχιστοποιηθούν οι απώλειες από τις σωληνώσεις.

Οι τοπικοί κανονισμοί ενδέχεται να φέρουν περιορισμούς στην εγκατάσταση σε μπάνια. Τηρήστε τις ελάχιστες αποστάσεις των κανονισμών.

Για να διευκολύνετε τη συντήρηση, βεβαιωθείτε ότι υπάρχει ελεύθερο διάστημα τουλάχιστον 50 εκατοστών εντός του περιβλήματος ώστε τα ηλεκτρικά μέρη να είναι προσβάσιμα

Οριζόντια τοποθέτηση

Το προϊόν μπορεί να τοποθετηθεί τόσο κατακόρυφα όσο και οριζόντια **(Σχ.2)**. Κατά την οριζόντια εγκατάσταση, γυρίστε τη συσκευή κατά τη φορά του ρολογιού έτσι ώστε οι σωλήνες του νερού να βρίσκονται αριστερά, με το σωλήνα κρύου νερού στο κάτω μέρος.

Υδραυλική συνδεση

Συνδέστε την είσοδο και έξοδο του θερμοσίφωνα με σωλήνες ή εξαρτήματα που αντέχουν θερμοκρασίες άνω των 90° C σε πίεση που υπερβαίνει την πίεση λειτουργίας. Γι' αυτό δεν συνιστούμε την χρήση εξαρτημάτων που δεν μπορούν να αντέξουν αυτές τις θερμοκρασίες

Η μονάδα δεν πρέπει να λειτουργεί με σκληρότητα του νερού κάτω από 12°F, αντίστροφα με σκληρότητα του νερού ιδιαίτερα υψηλή (μεγαλύτερη από 25°F), προτείνουμε τη χρήση ενός αποσκληρυντικό νερού, κατάλληλα βαθμονομημένου και παρακολουθούμενου, σε αυτή την περίπτωση η υπολειμματική σκληρότητα δεν πρέπει να πέσει κάτω από τους 15°F.

Βιδώστε το σωλήνα παροχής νερού της μονάδας, η οποία χαρακτηρίζεται από το μπλε κολάρο, ένα συνδετικό τύπου «T». Σε αυτό το συνδετικό βιδώστε, από ένα μέρος μια στρόφιγγα για την εκκένωση του θερμοσίφωνα **(Σχ. 2, εικ.Β)** που δέχεται χειρισμό μόνο από την χρήση ενός εργαλείου, από την άλλη πλευρά, η συσκευή κατά της υπερπίεσης **(Σχ. 2, εικ.Α)**.

Σύστημα ασφαλείας σύμφωνα με το Ευρωπαϊκό πρότυπο EN 1487

Ορισμένες χώρες μπορεί να απαιτούν τη χρήση υδραυλικών εναλλακτικών συσκευών ασφαλείας (δείτε την εικόνα που ακολουθεί για τις χώρες της Ευρωπαϊκής Ένωσης), σύμφωνα με τις τοπικές απαιτήσεις. Ο εξειδικευμένος εγκαταστάτης είναι υπεύθυνος για την εγκατάσταση του προϊόντος και την αξιολόγηση της καταλληλότητας μιας διάταξης ασφαλείας προς χρήση.

Η έξοδος εκκενώσεως της συσκευής θα πρέπει να συνδέεται με ένα σωλήνα αποστράγγισης με διάμετρο τουλάχιστον ίση με εκείνη της συσκευής, μέσω μιας χοάνης που επιτρέπει μια απόσταση τουλάχιστον 20 mm από τον αέρα με δυνατότητα οπτικού ελέγχου.

Συνδέστε μέσω εύκαμπτου σωλήνα, σε κρύο δίκτυο σωλήνα νερού, την είσοδο του συστήματος ασφαλείας, εάν είναι αναγκαίο χρησιμοποιώντας μια στρόφιγγα διακοπής (**Fig.2, εικ.D**).

Επιπλέον, προβλέψατε, σε περίπτωση ανοίγματος της βαλβίδας αποστράγγισης ένα σωλήνα αποστράγγισης νερού εφαρμόζόμενο στην έξοδο (**Fig.2, εικ.C**).

Κατά την εγκατάσταση της συσκευής έναντι στις υπερπίεσεις μην την εξαναγκάζεται στο τέλος διαδρομής και . Αν πίεση του δικτύου είναι κοντά στην διαβαθμισμένη πίεση της διάταξης ασφαλείας, είναι απαραίτητος ένας μειωτής πίεσης τοποθετημένος όσο το δυνατόν πιο μακριά από τη συσκευή. Για αποφυγή κάθε πιθανής ζημιάς στις μονάδες μίξης (βρύσες ή ντους) είναι αναγκαίος ο καθαρισμός των σωληνώσεων από ακαθαρσίες.

Ηλεκτρική σύνδεση

Για μεγαλύτερη ασφάλεια, συνιστάται προσεκτικός έλεγχος της ηλεκτρολογικής εγκατάστασης πριν την εγκατάσταση της μονάδας, επιβεβαιώνοντας ότι συμμορφώνεται με τους ισχύοντες κανονισμούς, γιατί ο κατασκευαστής δεν θα θεωρηθεί υπεύθυνος για οποιαδήποτε ζημιά προκληθεί από έλλειψη γείωσης του συστήματος ή σφάλματα στην ηλεκτρική τροφοδοσία. Ελέγξτε ότι το σύστημα είναι κατάλληλο για την μέγιστη ισχύ απορρόφησης του ηλεκτρικού θερμοσίφωνα (παρακαλούμε ανατρέξτε στην πινακίδα στοιχείων) και ότι η διατομή των καλωδίων της ηλεκτρικής σύνδεσης είναι κατάλληλη και σύμφωνη με τους ισχύοντες κανονισμούς.

Απαγορεύεται αυστηρά η χρήση πολυπριζών, προεκτάσεων ή προσαρμονγιών.

Απαγορεύεται αυστηρά η χρήση των υδραυλικών σωληνώσεων και των σωληνώσεων θέρμανσης ή αερίου για γείωση της συσκευής. Αν συσκευή παραδίδεται με καλώδιο ηλεκτρικής τροφοδοσίας, όταν αυτό πρέπει να αντικατασταθεί, χρησιμοποιήστε καλώδιο με τα ίδια χαρακτηριστικά (τύπος H05VV-F 3x1,5 mm², με διατομή 8,5 mm). Το καλώδιο τροφοδοσίας (τύπος H05VV-F 3x1,5 mm² με διατομή 8,5 mm) πρέπει να είναι τοποθετημένο στην ειδική θέση στο πίσω μέρος της συσκευής μέχρι να φθάσει στον πίνακα τερματικών (**Σχ.7, εικ. M**) Μετά τα μεμονωμένα σύρματα πρέπει να σφίγγονται με τις αντίστοιχες βίδες. Ασφαλίστε το καλώδιο τροφοδοσίας με τον παρεχόμενο σφικτήρα καλωδίων. Για να αποσυνδέσετε την μονάδα από το ρεύμα χρησιμοποιήστε έναν διπολικό διακόπτη που συμμορφώνεται με τα πρότυπα CEI-EN (άνοιγμα επαφής τουλάχιστον 3 mm, καλύτερα να εφοδιάζεται με ασφάλειες). Η συσκευή πρέπει να γειωθεί και το καλώδιο γείωσης (πρέπει να είναι το κίτρινο-πράσινο και μακρύτερο αυτά των φάσεων) στερεώνεται στο τερματικό με το σύμβολο  (**Σχ.7, εικ.G**). Πριν να ξεκινήσετε τη συσκευή, βεβαιωθείτε ότι η ηλεκτρική τροφοδοσία είναι συμβατή με την τιμή που αναγράφεται στην πινακίδα δεδομένων.

Αν η συσκευή δεν παραδίδεται με καλώδιο ηλεκτρικής τροφοδοσίας, διαλέξτε έναν από τους παρακάτω τρόπους εγκατάστασης:

- σύνδεση στο δίκτυο με χρήση άκαμπτου σωλήνα (αν η συσκευή δεν παραδίδεται με στυπιοθλίπτη καλωδίου). Χρησιμοποιήστε καλώδιο με ελάχιστη διατομή 3x1,5 mm²;
- με εύκαμπο καλώδιο (τύπος H05VV-F 3x1,5 mm² με διατομή 8,5 mm), αν η συσκευή παραδίδεται με στυπιοθλίπτη καλωδίου.

Ενεργοποίηση και αρχική λειτουργία

Πριν δώσετε ρεύμα στη συσκευή, γεμίστε το δοχείο με νερό δικτύου.

Το γέμισμα γίνεται ανοίγοντας την βάνα τροφοδοσίας και την βάνα ζεστού νερού, μέχρι να βγει ο αέρας εντελώς. Ελέγξτε τυχόν διαρροές από τις φλάντζες, από τη βάνα by-pass, και αν είναι απαραίτητο σφίξτε τις αντίστοιχες βίδες, αλλά όχι υπερβολικά (**Σχ..5, εικ.C**) ή/και τους δακτύλιους στεγανοποίησης (**Σχ..5**). Τροφοδοτήστε την συσκευή από τον διακόπτη.

ΚΑΝΟΝΙΣΜΟΙ ΣΥΝΤΗΡΗΣΗΣ (για εξειδικευμένους)

Όλες οι επεμβάσεις συντήρησης και αποκατάστασης πρέπει να διενεργούνται από αρμόδιο άτομο (που έχει τις γνώσεις που απαιτούνται από τους ισχύοντες κανονισμούς).

Πριν καλέσετε το Κέντρο Τεχνικής Υποστήριξης, ελέγξτε ότι το σφάλμα δεν οφείλεται στην έλλειψη νερού ή ρεύματος.

Πριν από τη διενέργεια οποιας επέμβασης, αποσυνδέστε την συσκευή από το ρεύμα χρησιμοποιώντας τον εξωτερικό διακόπτη.

Άδειασμα της συσκευής

Η συσκευή, σε περιοχές που μπορεί να υπάρξει παγετός, πρέπει να εκκινώνεται αν δεν πρόκειται να χρησιμοποιηθεί.

Όταν είναι απαραίτητο, αδειάστε την συσκευή ως ακολούθως isključite uređaj sa električne mreže;

- αποσυνδέστε την συσκευή από την ηλεκτρική τροφοδοσία;
- κλείστε το στρόφιγγα διακοπής, εάν είναι εγκατεστημένο (Σχ.2, εικ.D), αλλιώς η κεντρική βρύση του εγχώριου συστήματος.
- ανοίξτε την βάνα ζεστού νερού (νεροχύτης ή μπανιέρα);
- ανοίξτε την βάνα εκκένωσης (Σχ.2, εικ.B).

Αντικατάσταση μερών

Η πρόσβαση στα ηλεκτρονικά μέρη γίνεται με αφαίρεση του καλύμματος (Σχ.7).

Για να επέμβετε στην πλακέτα ισχύος (Σχ.7, εικ.Ζ) αποσυνδέστε τα καλώδια (Σχ.7, εικ. C,Y and P) και ξεβιδώστε τις βίδες.

Για να επέμβετε στην πλακέτα ελέγχου, απομακρύνετε πρώτα την πλακέτα ισχύος. Πλακέτα της θόνης είναι τοποθετημένη στο προϊόν με δύο ατμάκια (Σχ.4a, εικ.Α) προσβάσιμα από μέσα από το κάτω κάλυμμα.

Για την απομάκρυνση της πλακέτας ελέγχου βγάλτε τα ατμάκια από τη θέση τους με ένα ίσιο κατσαβίδι και ταυτόχρονα τραβήξτε προς τα έξω, προσέχοντας μην τα σπάσετε. Αφού απομακρύνετε τον πίνακα ελέγχου μπορείτε να αποσυνδέσετε τα καλώδια των αισθητήρων και της πλακέτας. Για να επέμβετε στους αισθητήρες (Σχ.7, εικ.Κ) αποσυνδέστε τα καλώδια (Ref.F) από τον πίνακα ελέγχου και απομακρύνετε τον από τη θέση του προσέχοντας μη λυγίσετε τα καλώδια υπερβολικά.

Κατά την επανασυναρμολόγηση, βεβαιωθείτε ότι όλα τα εξαρτήματα μπήκαν στην αρχική τους θέση.

Για να εργαστείτε στις αντιστάσεις και τις ανόδους πρέπει πρώτα να αδειάσετε την συσκευή (δείτε τη σχετική παράγραφο).

Ξεβιδώστε τις βίδες (Σχ.5, εικ.C) και αφαιρέστε τις φλάντζες (Σχ.5, εικ.F). Οι φλάντζες συνδυάζονται με τις αντιστάσεις και τις ανόδους. Κατά την επανασυναρμολόγηση βεβαιωθείτε ότι τοποθετήσατε τους αισθητήρες και τις αντιστάσεις στην αρχική τους θέση (Σχ.7 e 5). Σιγουρευτείτε ότι η φλάντζα με την χρωματιστή επιγραφή H.E.1 ή H.E.2 είναι τοποθετημένη στη θέση με σήμα την αντίστοιχη επιγραφή.

Συνιστούμε να αντικαθιστάται η τοιμούχα της φλάντζας (Σχ.6, εικ.Ζ) σε κάθε αποσυναρμολόγηση.

ΠΡΟΣΟΧΗ: Η αντιστροφή των αντιστάσεων οδηγεί σε δυσλειτουργία της συσκευής. Εργαστείτε σε μία αντίσταση κάθε φορά και αφαιρέστε τη δεύτερη μόνο αφού βάλετε στη θέση της την πρώτη.

Χρησιμοποιήστε μόνο αυθεντικά ανταλλακτικά

Περιοδική Συντήρηση

Για να εξασφαλίσετε την καλύτερη απόδοση της συσκευής, καθαρίστε το θερμοαντικείμενο (Σχ.6, εικ.R) una volta all'anno (in presenza di acqua con elevata durezza la frequenza deve essere aumentata).

Αν προτιμάτε να μην χρησιμοποιήσετε ειδικά υγρά για την εργασία αυτή, απλά σπάστε και απομακρύνετε τα άλατα χωρίς να κάνετε ζημιά στο θερμοαντικείμενο.

Αντικαταστήστε τις ανόδους μαγνησίου (Σχ.6, εικ.N) κάθε δύο χρόνια (εκτός από τα προϊόντα με ανοξείδωτο δοχείο) εκτός αν έχουμε παρουσία νερού μεγάλης σκληρότητας ή πλούσιου σε χλώριο, οπότε συνιστάται ο ετήσιος έλεγχός τους. Για να τις αντικαταστήσετε, απομακρύνετε τις αντιστάσεις και ξεβιδώστε τις από τα στηρίγματα.

Η σωλήνα by-pass (Σχ.5, εικ.X) επιθεωρείται σε περίπτωση σφάλματος λόγω παρεμπόδισής της. Για να την επιθεωρήσετε απομακρύνετε τους δύο δακτυλίους (Σχ.5, εικ.W).

Μετά από κάθε εργασία συντήρησης συνιστούμε την πλήρωση και επανεκκίνηση του δοχείου ώστε να απομακρυνθούν τυχόν ακαθαρσίες.

Χρησιμοποιείτε μόνο γνήσια ανταλλακτικά που προμηθεύουν τα εξουσιοδοτημένα κέντρα σέρβις.

Βαλβίδα ασφαλείας

Η βαλβίδα ασφαλείας πίεσης πρέπει να ελέγχεται τακτικά ότι δεν είναι φραγμένη ή κατεστραμμένη. Αν είναι, απομακρύνετε τα άλατα ή προβείτε σε αντικατάστασή της.

Αν η συσκευή έχει μοχλό ή κουμπί, τότε χρησιμοποιήστε τον για:

- Την αποστράγγιση της συσκευής, αν απαιτείται
- Να ελέγξετε τη λειτουργία του σε τακτά χρονικά διαστήματα

ΟΔΗΓΙΕΣ ΓΙΑ ΤΟΝ ΧΡΗΣΤΗ

Συμβουλές για τον χρήστη

- Αποφεύγετε την τοποθέτηση αντικειμένων ή/και συσκευών που μπορεί να υλοστούν ζημιά από διαρροή νερού κάτω από τον θερμοσίφωνα.
- Αν δεν χρησιμοποιείτε νερό για μακρά περίοδο, πρέπει:
 - να αποσυνδέσετε την συσκευή από την ηλεκτρική τροφοδοσία γυρνώντας τον εξωτερικό διακόπτη στο "OFF"
 - να κλείσετε τις βάνες του υδραυλικού κυκλώματος.
- Τα ζεστό νερό του οποίου η θερμοκρασία υπερβαίνει τους 50°C στις βρύσες του χρήστη μπορεί να προκαλέσει σοβαρά τραύματα ή ακόμα και θάνατο από εγκαυματα. Τα παιδιά, τα άτομα με ειδικές ανάγκες και οι ηλικιωμένοι είναι πιο εκτεθειμένοι σε κίνδυνους εγκαυμάτων. Απαγορεύεται αυστηρά στον χρήστη να εκτελεί όποια προληπτική ή έκτακτη συντήρηση.
Για να καθαρίσετε τα εξωτερικά μέρη χρησιμοποιήστε υγρό πανί βρεγμένο με σαπούνι και νερό.

Ρύθμιση θερμοκρασίας και ενεργοποίηση λειτουργιών (Σχ.8)

Η συσκευή είναι ρυθμισμένη στη «χειροκίνητη» λειτουργία κατά την πώλησή της, με διπλό ντους και τη λειτουργία «ECO EVO» ενεργή. Σε περίπτωση διακοπής ρεύματος ή αν το προϊόν κλείσει από το πλήκτρο ON/OFF "☺" (Odn. A), η τελευταία ρυθμισμένη θερμοκρασία παραμένει αποθηκευμένη.

Υπάρχει η περίπτωση δημιουργίας μικρού θορύβου από τη συσκευή κατά τη φάση λειτουργίας λόγω της θέρμανσης του νερού. Πιέστε το κουμπί ON/OFF "☺" (εικ. A) για να ενεργοποιήσετε την συσκευή.

Ρυθμίστε την επιθυμητή θερμοκρασία, επιλέγοντας ένα επίπεδο μεταξύ 40 °C και 80 °C με τα κουμπιά «+» και «-».

Κατά τη διάρκεια της φάσης θέρμανσης, τα led (εικ. 1-5) που σχετίζονται με τη θερμοκρασία που έχει φτάσει το νερό ανάβουν σταθερά. Τα επόμενα που μεσολαβούν μέχρι τη θερμοκρασία ρύθμισης αναβοσβήνουν διαδοχικά. Αν η θερμοκρασία μειωθεί, για παράδειγμα μετά από λήψη νερού, η θέρμανση επανενεργοποιείται αυτόματα και τα led που βρίσκονται μεταξύ του τελευταίου led που ανάβει σταθερά και του led που αντιπροσωπεύει τη θερμοκρασία ρύθμισης αρχίζουν ξανά να αναβοσβήνουν διαδοχικά.

Λειτουργία ECO EVO

Η λειτουργία "ECO EVO" είναι ένα λογισμικό το οποίο αυτόματα "μαθαίνει" τα επίπεδα κατανάλωσης του χρήστη, βοηθώντας την ελαχιστοποίηση της θερμικής διασποράς ενώ μεγιστοποιεί την εξοικονόμηση ενέργειας. Η λειτουργία του λογισμικού "ECO EVO" αποτελείται από μια αρχική περίοδο απομνημόνευσης η οποία διαρκεί μία εβδομάδα, κατά την διάρκεια της οποίας η μονάδα ξεκινά με την προρυθμισμένη θερμοκρασία. Από τη δεύτερη εβδομάδα και μετά, το λογισμικό "ECO EVO" θα ρυθμίζει τη θέρμανση του νερού σύμφωνα με τις πραγματικές ανάγκες του χρήστη, που εντοπίζονται αυτόματα από την συσκευή. Το προϊόν εγγυάται ένα ελάχιστο απόθεμα ζεστού νερού ακόμη και σε περιόδους που δεν παρέχεται ζεστό νερό. Η διαδικασία εκμάθησης της ζήτησης ζεστού νερού συνεχίζεται ακόμη και μετά την πρώτη εβδομάδα. Η διαδικασία επιτυγχάνει μέγιστη αποτελεσματικότητα μετά από τέσσερις εβδομάδες εκμάθησης. Ενεργοποιήστε τη διαδικασία πιέζοντας το αντίστοιχο πλήκτρο, που θα ανάψει.

Σε αυτή τη θέση λειτουργίας, είναι δυνατή η χειροκίνητη επιλογή θερμοκρασίας, αλλά η μεταβολή της θα απενεργοποιήσει την λειτουργία «ECO EVO». Επανενεργοποιήστε τη πατώντας πάλι το πλήκτρο «ECO».

Όποτε σταματήσουμε τη λειτουργία «ECO EVO» ή κλείσουμε και ανοίξουμε τη συσκευή, η λειτουργία θα συνεχίζει να μαθαίνει τα επίπεδα κατανάλωσης. Για να βεβαιωθείτε για τη σωστή λειτουργία του λογισμικού συνιστούμε να μη διακόπτετε την ηλεκτρική παροχή της συσκευής. Η εσωτερική μνήμη της συσκευής αποθηκεύει τα δεδομένα για 4 ώρες χωρίς τροφοδοσία και μετά όλα τα δεδομένα σβήνονται και η διαδικασία μάθησης ξεκινά από την αρχή.

Κάθε φορά που ο επιλογέας στρέφεται για να επιλέξει θερμοκρασία, η λειτουργία «ECO EVO» αυτόματα απενεργοποιείται και η συσκευή γυρνά στο προηγούμενο πρόγραμμά της.

Το προϊόν συνεχίζει να λειτουργεί με το επιλεγμένο πρόγραμμα και η λειτουργία ECO δεν είναι ενεργή. Για να σβήσετε ηθελγημένα τα δεδομένα, πατήστε το πλήκτρο «ECO» για πάνω από 5 δευτερόλεπτα. Όταν η διαδικασία επαναφοράς ολοκληρωθεί, το «ECO» αναβοσβήνει γρήγορα για να επιβεβαιώσει την ακύρωση των δεδομένων.

ΑΝΤΙΠΑΓΕΤΙΚΗ ΠΡΟΣΤΑΣΙΑ:

Η αντιπαγετική προστασία είναι η αυτόματη προστασία της συσκευής ώστε να αποφεύγονται ζημιές από πολύ χαμηλές θερμοκρασίες, κάτω από 5°C, στην περίπτωση που το προϊόν παραμένει απενεργοποιημένο το χειμώνα. Συνιστούμε το προϊόν να παραμένει συνδεδεμένο με το ηλεκτρικό δίκτυο ακόμα και αν παραμένει ανενεργό για μεγάλο χρονικό διάστημα. Για όλα τα μοντέλα, όταν η θερμοκρασία ανέβει σε ασφαλέστερο επίπεδο ώστε να αποφεύγεται η ζημία από πάγο, η θέρμανση του νερού απενεργοποιείται πάλι.

ΕΝΕΡΓΟΠΟΙΗΣΗ ΤΟΥ ΚΥΚΛΟΥ ΘΕΡΜΙΚΗΣ ΑΠΟΛΥΜΑΝΣΗΣ (αντι-Λεγεωνέλλα)

Η λειτουργία κατά των βακτηρίων Λεγεωνέλας είναι ενεργοποιημένη από το εργοστάσιο. Αποτελείται από ένα κύκλο θέρμανσης του νερού στους 60°C για 1 ώρα, που εξολοθρεύει θερμικά τα εν λόγω βακτήρια.

Ο κύκλος ξεκινά όταν το προϊόν ενεργοποιείται και επανεργοποιείται μετά από προσωρινή διακοπή τροφοδοσίας. Αν το προϊόν λειτουργεί πάντα σε θερμοκρασίες χαμηλότερες από 55°C, ο κύκλος επαναλαμβάνεται μετά από 30 ημέρες. Όταν το προϊόν είναι απενεργοποιημένο, η λειτουργία κατά της νόσου των Λεγεωνάριων απενεργοποιείται.

Σε περίπτωση απενεργοποίησης της συσκευής κατά τη διάρκεια του κύκλου κατά της νόσου των Λεγεωνάριων, η λειτουργία απενεργοποιείται μαζί με το προϊόν. Στη λήξη κάθε κύκλου, η θερμοκρασία χρήσης επανέρχεται στη θερμοκρασία που είχε οριστεί προηγουμένως από τον χρήστη. Η ενεργοποίηση του κύκλου κατά της νόσου των Λεγεωνάριων εμφανίζεται ως συνήθης ρύθμιση της θερμοκρασίας στους 60 °C.

Για να απενεργοποιήσετε μόνιμα τη λειτουργία κατά της νόσου των Λεγεωνάριων, πατήστε παρατεταμένα ταυτόχρονα τα πλήκτρα «ECO» και «+» για 4 δευτερόλεπτα. Προς επιβεβαίωση της επακόλουθης απενεργοποίησης, το LED των 40 °C (εικ. 1) θα αναβοσβήσει γρήγορα για 4 δευτερόλεπτα. Για να επανεργοποιήσετε τη λειτουργία κατά της νόσου των Λεγεωνάριων, επαναλάβετε την παραπάνω διαδικασία. Προς επιβεβαίωση της επακόλουθης επανεργοποίησης, το LED των 60 °C (εικ. 4) θα αναβοσβήσει γρήγορα για 4 δευτερόλεπτα.

RESET/ΔΙΑΓΝΩΣΤΙΚΟΣ ΈΛΕΓΧΟΣ

Μόλις επιβεβαιωθεί μία από τις βλάβες που περιγράφονται παρακάτω, η συσκευή εισέρχεται σε «κατάσταση βλάβης» και όλα τα LED του πίνακα χειριστηρίων αναβοσβήνουν ταυτόχρονα

Διαγνωστικός έλεγχος: για να ενεργοποιήσετε τη λειτουργία διαγνωστικού ελέγχου, πατήστε παρατεταμένα ταυτόχρονα τα πλήκτρα ON/OFF "⏻" και "+" για 3 δευτερόλεπτα. Το είδος της δυσλειτουργίας υποδεικνύεται από τα πέντε LED (εικ. 1-5) σύμφωνα με το εξής υπόμνημα:

LED Αναφ. 1 – εσωτερική δυσλειτουργία της ηλεκτρονικής πλακέτας

LED Αναφ. 1 και 3 – εσωτερική δυσλειτουργία της ηλεκτρονικής πλακέτας (Επικοινωνία NFC ή NFC Data

LED Αναφ. 3 – χαλασμένοι αισθητήρες θερμοκρασίας (ανοικτοί ή βραχυκυκλωμένοι) – έξοδος λέβητα

LED Αναφ. 5 – ανιχνεύτηκε υπερβολική θερμοκρασία νερού από έναν αισθητήρα – έξοδος λέβητα

LED Αναφ. 4 και 5 – γενικά υπερβολική θερμοκρασία νερού (σφάλμα πλακέτας – έξοδος λέβητα

LED Αναφ. 3 και 4 – αποτυχία θέρμανσης νερού με το ηλεκτρικό στοιχείο – έξοδος λέβητα

LED Αναφ. 3, 4 και 5 – υπερθέρμανση που προκλήθηκε από έλλειψη νερού – είσοδος λέβητα

LED Αναφ. 2 και 3 – χαλασμένοι αισθητήρες θερμοκρασίας (ανοικτοί ή βραχυκυκλωμένοι) – είσοδος λέβητα

LED Αναφ. 2 και 5 – ανιχνεύτηκε υπερβολική θερμοκρασία νερού από έναν αισθητήρα – είσοδος λέβητα

LED Αναφ. 2, 4 και 5 – γενικά υπερβολική θερμοκρασία νερού (σφάλμα πλακέτας – είσοδος λέβητα

LED Αναφ. 2, 3 και 4 – αποτυχία θέρμανσης νερού με το ηλεκτρικό στοιχείο – είσοδος λέβητα

LED Αναφ. 2, 3, 4 και 5 – υπερθέρμανση που προκλήθηκε από έλλειψη νερού – είσοδος λέβητα

Βγείτε από τη λειτουργία διάγνωσης πιέζοντας το κουμπί ON/OFF "⏻" (Αναφ. Α) ή περιμένετε 25 δευτερόλεπτα

Επαναφορά σφαλμάτων: για να επαναφέρετε την συσκευή, σβήστε το προϊόν και ανάψτε το ξανά χρησιμοποιώντας το πλήκτρο ON/OFF "⏻". Αν η αιτία της δυσλειτουργίας εξαφανίζεται αμέσως ακολουθώντας την διαδικασία επαναφοράς, η συσκευή θα συνεχίσει σε κανονική λειτουργία. Σε αντίθετη περίπτωση, όλα τα led αρχίζουν ξανά να αναβοσβήνουν και χρειάζεται να ζητήσετε την παρέμβαση της Τεχνικής Υποστήριξης.

FUNZIONE Wi-Fi

Για περισσότερες πληροφορίες σχετικά με τη διαμόρφωση Wi-Fi και τη διαδικασία εγγραφής προϊόντος, ανατρέξτε στον ειδικό Οδηγό γρήγορης εκκίνησης.

Ημιοργια Λογαριασμού, Σχ. 9

- Πρώτα κατεβάστε και εγκαταστήστε την εφαρμογή APP στο κινητό σας τηλέφωνο (il nome della App è disponibile nella Guida Rapida)
- Πατήστε το κουμπί SIGN UP στην εφαρμογή και συμπληρώστε τα πεδία.
- Ελέγξτε τα εισερχόμενα mail σας και πατήστε στο link για να ενεργοποιήσετε τον λογαριασμό σας.

Διαμόρφωση Wi-Fi συγχρονισμός λογαριασμού, Σχ. 10

- Αγγίξτε απαλά το πλήκτρο Wi-Fi και η λυχνία ένδειξης πλήκτρου Wi-Fi θα αναβοσβήσει αργά.
- Πιέστε πάλι το πλήκτρο Wi-Fi για 5 sec, η λυχνία ένδειξης πλήκτρου Wi-Fi θα αναβοσβήσει γρήγορα.
- Συνδεθείτε στην εφαρμογή και ακολουθήστε τον οδηγό σύνδεσ ι

Ολοκλήρωση διαδικασίας, Σχ. 11

- Η διαδικασία είναι επιτυχής όταν:
 - Η ενδεικτική λυχνία Wi-Fi θα παραμείνει αναμμένη.
 - Η εφαρμογή εμφανίζει το επιτυχημένο μήνυμα εγγραφής.

Αν η σύνδεση διακοπεί, ελέγξτε προσεκτικά και επαναλάβετε τα ανωτέρω βήματα.

Ο κωδικός πρόσβασης δεν μπορεί να έχει κινέζικους χαρακτήρες. Αν υπάρχουν, αλλάξτε τους.

Γενική Διάταξη Εφαρμογής, Σχ. 12

Περιλαμβάνονται οι εξής λειτουργίες:

- ON/OFF **(A)**
- Χειροκίνητος **(B)**
- Προγραμματιζόμενος τρόπος **(C)**
- Λειτουργία ECO **(D)**
- Ρύθμιση της θερμοκρασίας **(F)**
- Αριθμού ντους **(H)**
- Πληροφορίες εναπομένουτος χρόνου **(G)**

Κυλήστε προς τα δεξιά και θα εμφανιστούν κι άλλες σελίδες.

Περιγραφή Κατάστασης Σύνδεσης

 Πλήκτρου WiFi	Αναβοσβήνει αργά	Η μονάδα Wi-Fi συνδέεται στο οικιακό δίκτυο ο Η σύνδεση απέτυχε.
	Αναβοσβήνει γρήγορα	Η μονάδα Wi-Fi, λειτουργία σημείου πρόσβασης
	ON	Η μονάδα Wi-Fi έχει συνδεθεί με το οικιακό δίκτυο.
	OFF	Η μονάδα Wi-Fi είναι απενεργοποιημένη.

ΧΡΗΣΙΜΕΣ ΠΛΗΡΟΦΟΡΙΕΣ

Πριν εκτελέσετε οποιαδήποτε εργασία καθαρισμού της συσκευής βεβαιωθείτε ότι έχετε απενεργοποιήσει το προϊόν βάζοντας τον εξωτερικό διακόπτη στη θέση OFF. Μην χρησιμοποιείτε εντομοκτόνα, διαλύτες ή καθαριστικά επιθετικά που μπορεί να καταστρέψουν τα βερνικωμένα μέρη ή το πλαστικό υλικό.

Αν το νερό εξόδου είναι κρύο ελέγξτε:

Αποσυνδέστε την παροχή ρεύματος της συσκευής και ελέγξτε:

- Την παρουσία τάσης στο τερματικό της μονάδας (Σχ. 7, εικ. Μ);
- Την πλάκα της μονάδας
- Τα θερμαινόμενα μέρη του θερμαντικού στοιχείου;
- Επιθεωρήστε την σωλήνα by-pass (Σχ. 7, εικ. Χ);
- Τις ράβδους συγκράτησης αισθητήρων (Σχ. 7, εικ. Κ)

Αν το νερό βράζει (ατμός από τις βρύσες)

Αποσυνδέστε την συσκευή από το ρεύμα και ελέγξτε τα παρακάτω:

- Την πλάκα
- Την ποσότητα αλάτων που έχουν σχηματιστεί στο δοχείο και στα εξαρτήματα;
- Τις ράβδους συγκράτησης αισθητήρων (Σχ. 7, εικ. Κ)

Σε ανεπαρκή παροχή ζεστού νερού από τη συσκευή ελέγξτε τα παρακάτω:

Αποσυνδέστε την παροχή ρεύματος της συσκευής και ελέγξτε:

- την πίεση νερού του δικτύου;
- την κατάσταση του εκτροπέα στον σωλήνα εισόδου κρύου νερού;
- την κατάσταση του σωλήνα ζεστού νερού;
- τα ηλεκτρικά εξαρτήματα

Σταγόνες νερού από την διάταξη ασφαλείας πίεσης

Κατά την φάση θέρμανσης μπορεί να τρέξουν κάποιες σταγόνες από την βάνα. Αυτό είναι φυσιολογικό. Για αποφυγή του σταξιματος του νερού πρέπει να εγκατασταθεί ένα κατάλληλο δοχείο διαστολής στο σύστημα παροχής. Αν το στάξιμο συνεχίζεται και μετά την φάση θέρμανσης, ελέγξτε τα παρακάτω:

- τη διαβάθμιση της διάταξης
- την πίεση του δικτύου

ΠΡΟΣΟΧΗ: Ποτέ μην παρεμποδίζετε την έξοδο της συσκευής!

ΜΗΝ ΠΡΟΣΠΑΘΕΙΤΕ ΝΑ ΕΠΙΣΚΕΥΑΣΤΕ ΤΗΝ ΣΥΣΚΕΥΗ ΚΑΤΩ ΑΠΟ ΟΠΟΙΟΣΔΗΠΟΤΕ ΣΥΝΘΗΚΕΣ: ΕΠΙΚΟΙΝΩΝΗΣΤΕ ΠΑΝΤΑ ΜΕ ΞΕΙΔΙΚΕΥΜΕΝΟ ΠΡΟΣΩΠΙΚΟ.

Τα στοιχεία και οι προδιαγραφές του παρόντος δεν είναι δεσμευτικά και ο Κατασκευαστής διατηρεί το δικαίωμα να προβεί σε τροποποιήσεις που μπορεί να απαιτούνται χωρίς προϋπέρη ειδοποίηση ή αντικατάσταση.



Αυτό το προϊόν συμμορφώνεται με WEEE 2012/19/EU.

Το σύμβολο του διαγραμμένου κάδου απορριμμάτων στην συσκευή ή στη συσκευασία του υποδεικνύει ότι το προϊόν στο τέλος της λειτουργικής του ζωής, θα πρέπει να συλλέγεται χωριστά από τα υπόλοιπα απορρίμματα. Ο χρήστης θα πρέπει, ως εκ τούτου, να παραδώσει την συσκευή στο τέλος της λειτουργικής της ζωής σε ένα εξουσιοδοτημένο κέντρο διάθεσης διαχωρισμού αστικών αποβλήτων Ηλεκτρολόγων και Ηλεκτρονικών Μηχανικών. Ως εναλλακτική λύση αυτο-διαχείρισης μπορεί να παραδώσει τον εξοπλισμό προς απόρριψη στον αντιπρόσωπο, κατά την αγορά μιας νέας ισοδύναμης συσκευής. Στα καταστήματα ηλεκτρονικών προϊόντων με χώρο πώλησης τουλάχιστον 400 m² μπορεί επίσης να παραδώσει δωρεάν, χωρίς καμία υποχρέωση αγοράς, ηλεκτρονικά προϊόντα προς απόρριψη με διαστάσεις μικρότερες από 25 cm.

Η κατάλληλη ξεχωριστή συλλογή για την μετέπειτα προώθηση στην ανακύκλωση, επεξεργασία και περιβαλλοντικά συμβατή διάθεση συμβάλει στην αποφυγή αρνητικών επιπτώσεων για το περιβάλλον και την υγεία και προωθεί την επαναχρησιμοποίηση ή / και ανακύκλωση των υλικών που απαρτίζουν τον εξοπλισμό.

OPĆE SIGURNOSNE UPUTE

1. **Pažljivo pročitati upute i upozorenja koja se nalaze u ovoj knjižici jer pružaju važne naputke koji se odnose na sigurnost prilikom instalacije, uporabe i održavanja.**
Ova knjižica s uputama čini sastavni i osnovni dio proizvoda. Uvijek mora pratiti uređaj čak i u slučaju prodaje drugom vlasniku ili korisniku i/ili premještanja na drugi sustav.
2. Proizvođač se ne smatra odgovornim za eventualne štete na osobama, životinjama i predmetima nastale uslijed nepravilnog, pogrešnog i nerazumnog korištenja ili uslijed nepoštivanja uputa navedenih u ovom priručniku.
3. Instalacija i održavanje uređaja mora izvršiti stručno obučeno osoblje i prema uputama navedenim u odgovarajućim odjeljcima. Koristiti isključivo izvorne zamjenske dijelove. Ne pridržavanje gore navedenog može dovesti u pitanje sigurnost i prouzročiti **prestanak** važenja svake odgovornosti.
4. Dijelovi ambalaže (spojnice, plastične vrećice, ekspanzirani polistiren, itd.) ne smiju se ostavljati na dohvat djece jer isti predstavljaju izvor opasnosti.
5. Uređajem mogu rukovati djeca starija od 8 godina i osobe smanjenih fizičkih, osjetnih ili mentalnih sposobnosti, ili osobe koje nemaju potrebna znanja, samo ukoliko su pod nadzorom ili nakon što su im pružene odgovarajuće upute za uporabu uređaja, te su razumjeli povezane opasnosti. Djeca se ne smiju igrati s uređajem. Čišćenje i održavanja za koje je zadužen korisnik ne smiju izvršavati djeca bez nadzora.
6. **Zabranjeno je** dirati uređaj bosonogi ili ukoliko su vam dijelovi tijela mokri.
7. Prije intervencije redovitog i izvanrednog održavanja, poželjno je napuniti vodom spremnik uređaja i izvršiti nadolazeću operaciju potpunog pražnjenja, s ciljem uklanjanja eventualnih preostalih nečistoća.
8. Ukoliko je uređaj opremljen električnim kabelom za napajanje, u slučaju zamjene istoga, potrebno se obratiti ovlaštenom servisu za potporu ili osposobljenom stručnom osoblju.
9. Obvezno zavrnuti na ulaznu cijev za vodu uređaja sigurnosni ventil sukladan državnim propisima. Za države koje su primijenile normu EN 1487 sigurnosni sklop mora imati maksimalni tlak od 0,7 MPa, koji se sastoji od najmanje jedne slavine za presretanje, jednog

ventila za zadržavanje, jednog sigurnosnog ventila, jednog uređaja za prekid hidrauličnog opterećenja.

10. Uređaj za osiguranje protiv previsokog tlaka (ventil ili sigurnosni sklop) ne smije se nedozvoljeno mijenjati te ga je povremeno potrebno pustiti u rad te provjeriti da nije blokiran i radi uklanjanja eventualnih naslaga kamenca.
11. Kapanje iz uređaja za osiguranje protiv previsokog tlaka smatra se **normalnim** u fazi grijanja vode. Zbog toga je potrebno spojiti na odvod, koji se u svakom slučaju ostavlja otvorenim prema atmosferi, cijev za drenažu instaliranu u neprekidnom padu prema dolje i na mjestu gdje nema leda.
12. Neophodno je isprazniti uređaj i isti iskopčati iz mreže ukoliko će ostati van uporabe i biti smješten u prostoriju u kojoj dolazi do zaleđivanja.
13. Dovodna topla voda na temperaturi većoj od 50 °C prema uporabnim slavinama može smjestiti prouzročiti teške opekline. Najviše su izloženi ovom riziku djeca i starije osobe. Stoga se savjetuje uporaba termostatskog ventila za miješanje kojeg je potrebno zatvoriti na izlaznu cijev za vodu uređaja koja je obilježena crvenim ovratnikom.
14. Niti jedan zapaljivi predmet ne smije se nalaziti u dodiru ili u blizini uređaja.
15. Izbjegavati stajanje ispod grijača vode i postavljanje ispod istoga bilo kojeg predmeta koji bi se mogao, na primjer, oštetiti zbog eventualnog gubitka vode.

FUNKCIJA ANTI-LEGIONELA

Legionela je vrsta štapičaste bakterije koja je prirodno prisutna u svim izvorskim vodama. "Legionarska bolest" je poseban oblik upale pluća izazvan udisanjem vodene pare koja sadrži tu bakteriju. Stoga je potrebno izbjegavati duga razdoblja stajanja vode u grijalici: treba je, dakle, iskoristiti ili najmanje jednom tjedno isprazniti grijalicu. Europska norma CEN/TR 16355 daje smjernice za dobru praksu koju treba usvojiti kako bi se spriječio razmnožavanje legionele u pitkoj vodi, a ako postoje lokalne norme koje nalažu daljnja ograničenja po pitanju legionele – treba ih primijeniti.

Ova elektronička grijalica vode posjeduje sustav automatske dezinfekcije vode koji je po zadanoj postavci osposobljen. Taj se sustav aktivira svaki put kad uključite grijalicu vode, a u svakom slučaju svakih 30 dana, i dovodi temperaturu vode na 60 °C.

Pažnja: dok uređaj vrši ciklus termičke dezinfekcije, visoka temperatura vode može prouzročiti opekline.

Zato prije kupanja ili tuširanja obratite pažnju na temperaturu vode..

TEHNIČKA SVOJSTVA

Glede tehničkih svojstva provjeriti podatke na pločici (naljepnica koja se nalazi u blizini cijevi za ulaz i za izlaz vode).

TABLICA 1 - INFORMACIJE O PROIZVODU

Linija proizvoda		30	50	80	100
Težina	kg	16	21	27	32
Instalacija		vertikala	vertikala	vertikala	vertikala
Model		Provjeriti pločicu sa svojstvima			
Q_{elec}	kWh	3,096	7,419	7,449	7,452
$Q_{elec, week, smart}$	kWh	13,016	24,963	27,359	27,663
$Q_{elec, week}$	kWh	18,561	30,985	34,951	34,992
Profil opterećenja		S	M	M	M
L_{wa}		15 dB			
η_{wa}		39,0%	39,3%	40,0%	39,8%
V40	l	--	77	110	115
Kapacitet	l	25	45	65	80

I Energetski podaci u tablici i ostali podaci navedeni u Kartici proizvoda (Prilog A koji je sastavni dio ove knjižice) određeni su na osnovu Uredbe EU 812/2013 i 814/2013.

Proizvodi bez naljepnice i odgovarajuće kartice za sustave grijača vode i solarnih uređaja, predviđene uredbom 812/2013, nisu namijenjeni za izvedbu tih sustava. Uređaj je opremljen smart funkcijom koja omogućava prilagođavanje potrošnje profilima uporabe korisnika

Uređaj ima inteligentnu funkciju koja omogućava prilagođavanje potrošnje korisničkim profilima. Ako se njime pravilno rukuje, dnevna potrošnja " Q_{elec} ($Q_{elec, week, smart} / Q_{elec, week}$)" imanja je od istovrijednog proizvoda bez inteligentne funkcije

Ovaj uređaj je sukladan međunarodnim normama u području električne sigurnosti IEC 60335-1; IEC 60335-2-21.

Postavljanje CE obilježja na uređaj potvrđuje sukladnost slijedećim Europskim direktivama čijim osnovnim zahtjevima udovoljava:

- Low voltage directive (LVD): EN 60335-1, EN 60335-2-21, EN 60529, EN 62233, EN 50106.
- Electromagnetic compatibility (EMC): EN 55014-1, EN 55014-2, EN 61000-3-2, EN 61000-3-3.
- RED directive. ETSI 301489-1, ETSI 301489-17
- ROHS 2 directive: EN 50581.
- ErP Energy related Products: EN 50440.
- ErP Energy related Products: EN 50440.

Izjava o sukladnosti CE dostupna je na web stranici na sljedećem linku:
<http://www.aristonthermo.com/en/download-area>

Ovaj proizvod je u skladu s propisom REACH.

INSTALACIJSKE NORME (za instalatera)

Ovaj proizvod – isključivi vodoravne modele (tablica 1) – je uređaj koji treba biti postavljen u okomitom položaju kako bi pravilno radio. Po završetku postavljanja i prije bilo kakvog punjenja uređaja vodom i njegovog električnog napajanja, poslužite se nekim instrumentom (npr. libelom) kako biste provjerili je li on stvarno okomito montiran.

Uređaj služi za zagrijavanje vode na temperaturu nižu od temperature vrenja. Potrebno ga je spojiti na mrežu za dovod vode dimenzioniranu na temelju njegove djelotvornosti i kapaciteta.

Prije prispajanja uređaja potrebno je:

- provjeriti da osobine (pogledajte podatke na natpisnoj pločici) zadovoljavaju potrebe kupca;
- utvrditi da je instalacija u skladu sa stupnjem IP (zaštita od prodiranja tekućina) ure aja, po važećim propisima;
- pročitati sve što se navodi na naljepnici pakovanja i na pločici s osobinama.

Ovaj je uređaj osmišljen za postavljanje isključivo unutar prostorija, u skladu sa važećim propisima, a pored toga zahtijeva i poštovanje upozorenja koja slijede a odnose se na prisustvo:

- **vlage:** nemojte uređaj instalirati u zatvorenim (ne prozračivim) i vlažnim prostorijama;
- **leda:** nemojte uređaj instalirati u prostorijama u kojima može doći do kritičnog sniženja temperature s opasnošću stvaranja leda;
- **sunčevih zraka:** nemojte uređaj izlagati izravno sunčevim zrakama pa ni kad postoje staklena vrata/prozor.
- **prašine/para/plina:** nemojte uređaj postavljati u prostorima s naročito agresivnom atmosferom koja sadrži kisele pare, prašinu ili je zasićena plinom;
- **električnih pražnjenja:** nemojte uređaj postavljati izravno na električne vodove koji nisu zaštićeni od skokova napona.

Kod ciglenih zidova ili onih izgrađenih od bušene blok-cigle, pregrada ograničene statičnosti ili općenito zidne gradnje drugačije od navedenih, potrebno je prethodno provjeriti statičnost nosivog sustava.

Kuke za vješanje na zid moraju biti takve da mogu podnijeti trostruku težinu grijača punog vode. Preporučuju se nosači s najmanje 12 mm promjera. (Slika. 3)

Uređaj bi trebao biti instaliran što je bliže moguće mjestu upotrebe kako bi se smanjili toplinski gubici (Slika. 1, Odn.A).

Lokalne odredbe mogu imati ograničenja u vezi instalacije u kupaonicama. Radi što jednostavnijih operacija održavanja, potrebno je predvidjeti slobodni prostor oko poklopca od najmanje 50 cm kako bi se omogućio pristup električnim dijelovima.

Instalacija u više pozicija

Proizvod se može instalirati u okomitoj i u vodoravnoj konfiguraciji (Slika. 2). Prilikom vodoravne instalacije, okrenuti uređaj u smjeru kazaljke na satu tako da se cijevi za vodu nalaze s lijeve strane (cijev za hladnu vodu na dnu).

HIDRAULIČNI PRIKLJUČAK

Spojiti ulaz i izlaz bojlera cijevima ili priključcima otpornim ne samo na pritisak, već i na visoku temperaturu vode, koja u prosjeku dostiže a može i prijeći temperaturu od 90°C. Zbog toga se ne preporučuju materijali koji nisu otporni na tako visoke temperature.

Uređaj ne smije raditi ako je tvrdoća vode niža od 12 °F, dok je s izrazito čvrstim vodama (iznad 25°F) poželjno koristiti sredstvo za omekšavanje vode uz odgovarajuće doziranje i nadzor te u tom slučaju preostala tvrdoća ne smije sići ispod 15°F..

Navijte "T" odvojnica na ulazni vod označen plavim pojasom. Na jedan izlaz "T" odvojnika navijte slavinu za pražnjenje bojlera (Slika. 2, slovo B) koja se može odvijati samo uz upotrebu alata. Na drugi izlaz "T" odvojnika navijte sigurnosni ventil (Slika. 2, slovo.A) Sigurnosni ventil bi trebao biti baždaren na vrijednost od maksimalno 0,8 Mpa (8 bar), i trebao bi biti u skladu sa važećim nacionalnim standardima.

Sigurnosni sklop sukladan Europskoj normi EN 1487

Neke bi države mogle zahtijevati uporabu specifičnih hidrauličnih uređaja, koji zadovoljavanju zahtjeve lokalnih zakona; zadatak je osposobljenog instalatera koji je zadužen za instalaciju proizvoda, provodnje procjene odgovarajuće prikladnosti sigurnosnog uređaja koji će se koristiti.

Zabranjeno je postavljati bilo koje sredstvo za presretanje (ventile, slavine, itd.) između sigurnosnog sredstva i samog bojlera. Ispusni izlaz uređaja treba biti spojen na ispusni cjevovod čiji promjer nije manji od onog za spajanje na uređaj, pomoću lijevka koji dozvoljava zračnu udaljenost od najmanje 20 mm s mogućnosti vizualne kontrole. Spojiti pomoću fleksibilnog crijeva, na mrežnu cijev za hladnu vodu, ulaz sigurnosnog sklopa protiv previsokog tlaka, ukoliko je potrebno uz primjenu slavine za presretanje (**Slika.2, Odn.D**). Osim toga, odvodna cijev na izlazu (**Slika.2, slovo C**) je potrebna ako dođe do pražnjenja. Prilikom zavrtaanja sigurnosnog sklopa protiv previsokog tlaka isti se ne smije forsirati do granica niti nedozvoljeno mijenjati. Ako je pritisak u mreži blizu podešenog pritiska na ventilu, biti će potrebno postavljanje redukcijskog ventila što dalje od uređaja. Da bi izbjegli bilo kakvu štetu na mješalicama (slavine ili tuša) potrebno je odstraniti sve nečistoće iz cijevi.

Električno spajanje

Prije instalacije uređaja, obavezno izvršiti pažljivu kontrolu električnog sustava i provjeriti sukladnost važećim sigurnosnim propisima, da isti odgovara maksimalnoj apsorbiranoj snazi grijača vode (osloniti se na pločicu s podacima) i da je presjek kablova za električne spojeve odgovarajući i sukladan važećem propisu.

Proizvođač uređaja nije odgovoran za eventualna oštećenja nastala uslijed izostanka uzemljenja sustava ili uslijed grešaka u električnom napajanju.

Zaustavite električni kabel na kapici odgovarajućim dostavljenim pričvršćivačem.

Zabranjeni su lopovi, produžni kablovi i adapteri. Zabranjeno je korištenje za uzemljenje hidrauličkih cijevi uređaja, grijanja ili dovoda plina.

Ako je uređaj opremljen električnim kabelom, ili ako ga treba zamijeniti, koristite kabel istih karakteristika (tipa H05VV-F 3x1,5 mm², promjer 8,5 mm). Električni kabel (tipa H05VV-F 3x1,5 mm² promjer 8,5 mm) treba provući kroz odgovarajući otvor na stražnjoj strani uređaja sve do stezaljki (**Slika.7, slovo M**), a na kraju pojedinačno blokirati žice zatezanjem odgovarajućih vijaka.

Za izdvajanje uređaja iz mreže potrebno je koristiti dvopolni prekidač koji zadovoljava važeće državne propise (otvaranje kontakata najmanje od 3 mm, po mogućnosti opremljeni osiguračima).

Uzemljenje uređaja je obavezno, a kabel uzemljenja (koji mora biti žuto-zeleni i duži od kabela faza) treba učvrstiti na stezaljku blizu simbola  (**Slika.7, slovo G**).

Ako uređaj nema električni kabel, treba izabrati jedan od sljedećih načina postavljanja:

- priključivanje na fiksnu mrežu pomoću krute cijevi (ako uređaj nije opremljen držačem kabela) koristiti kabel čiji je minimalni presjek 3x1,5 mm²;
- sa fleksibilnim kablom (tipa H05VV-F 3x1,5 mm² promjer 8,5 mm), ako je uređaj opremljen sa štipaljkom.

Završno testiranje i uključivanje uređaja

Prije uključivanja, napuniti uređaj vodom iz mreže.

Navedeno se punjenje izvodi otvaranjem središnje slavine sustava vode za kućanstvo i slavine tople vode sve do potpunog izlaska zraka iz spremnika. Vizualno provjeriti postoje li eventualni gubici vode kroz prirubnice i okolne cijevi, te eventualno umjereno zategnuti vijke (**Slika.5, slovo C**) i/ili podloške (**Slika.5**). Spojite uređaj na električno napajanje preko prekidača.

ODRŽAVANJE (za ovlaštene osobe)

Sve radnje održavanja treba izvesti ovlašteno osoblje (koje ima znanje i vještine u skladu sa važećim propisima na snazi).

Prije nego što pozovete svog servisera, provjerite da kvar nije zbog nedostatka vode ili električne energije.

Attenzione: prima di effettuare qualsiasi operazione, scollegare l'apparecchio dalla rete elettrica.

Pražnjenje uređaja

Ukoliko se neće koristiti, a postoji opasnost od smrzavanja, uređaj je potrebno isprazniti na slijedeći način:

- isključite dotok električne energije;
- zatvorite zaustavni ventil, ukoliko je ugrađen (**Slika. 2, slovo D**), u suprotnom zatvorite glavni ventil kućne vode;
- otvorite slavinu s toplom vodom (umivaonik ili kada);
- otvorite slavinu B (**Slika. 2, slovo B**).

Zamjena dijelova

Skidajući kapicu može se intervenirati na električnim dijelovima (**Slika. 7**).

Za intervencije na kartici snage (**Slika. 7, slovo Z**) iskopčati kablove (**Slika. 7, slovo C,Y and P**) i odvrnuti vijke.

Za intervencije na upravljačkoj ploči potrebno je prvo ukloniti karticu snage. Kartica zaslona je pričvršćena na proizvode pomoću bočnih krilaca za pričvršćivanje (**Slika.4a, slovo A**) koja su dostupna iz unutrašnjeg dijela donjeg poklopcu. Krilca za pričvršćivanje upravljačke ploče otpustite pomoću ravnog odvijača na način da se oslonite na iste (**Slika.4b, Ref. A**) i otpustite ih sa zatikača, doslovno tako da iste gurnete prema van kako bi se oslobodili iz ležišta. Ponovite ovu operaciju za oba krilca za pričvršćivanje. Posebno pazite da ne oštetite plastična krilca jer bi pucanje istih dovelo do nepravilnog postavljanja ploče u sjedište posljedica čega su estetski nedostaci. Nakon uklanjanja upravljačke ploče, moguće je iskopčati poveznike šipki nosača senzora i ploče snage. Kako bi djelovali na šipkama nosača senzora (**Slika. 7, slovo K**) potrebno je iskopčati žice (**Slika. 7, slovo F**) s upravljačke ploče i izvuci ih iz vlastitog sjedišta pritom pazeci da se ne saviju previše.

U fazi ponovnog sklapanja, pazite da sve sastavne dijelove vratite u prvobitni položaj.

Kako bi djelovali na otpornike i na anode, potrebno je prvo isprazniti uređaj (oslonite se na odgovarajući odjeljak). Odvrnuti vijke (**Slika. 5, slovo C**) i izvuci prirubnice (**Slika. 5, slovo. F**). Prirubicama su pridruženi otpornici i anode. Za vrijeme faze ponovne montaže, potrebno je paziti da su pozicije šipki nosača senzora i otpornika jednake onim izvornim (**Slika. 7 e 5**). Paziti da prirubnica s natpisom u boji H.E. 1 ili H.E.2 bude postavljena na odgovarajuću poziciju obilježenu istim natpisom.

Nakon svakog uklanjanja poželjno je zamijeniti brtvu prirubnice (**Slika. 6, slovo Z**).

PAŽNJA! Inverzija otpornika dovodi do neispravnog rada uređaja. Djelovati na svaki otpornik zasebno i rastaviti drugi otpornik samo nakon ponovnog postavljanja onog prvog.

Periodično održavanje

Kako bi uređaj bio učinkovit, preporučljivo je uklanjati ostatke i nečistoće (**Slika. 6, slovo R**) svake dvije godine ili češće (u prisutnosti vode visoke tvrdoće). Ako ne želite koristiti tekućine prikladne za tu namjenu, možete izvršiti mehaničko čišćenje, vodeći računa da ne oštetite ovojnicu uređaja.

Anode magnezija (**Slika. 6, slovo N**) moraju se zamijeniti svake dvije godine (isključujući proizvode s grijačem od nehrđajućeg čelika), ali u prisutnosti agresivnih ili kloridnih voda potrebno je svake godine provjeriti stanje anode. Da biste ih zamijenili, morate ukloniti grijače dijelove i odvojiti ih od nosača.

Običnu cijev (**Slika. 5, slovo X**) treba pregledati samo u slučaju kvara zbog začepljenja. Da biste je pregledali, odvrnite dva vijka (**Slika. 5, slovo W**).

Usljed intervencije redovnog ili izvanrednog održavanja, poželjno je napuniti spremnik uređaja vodom i provesti naknadnu operaciju potpunog pražnjenja s ciljem uklanjanja eventualne preostale prljavštine. Utilizzare solo pezzi di ricambio originali.

Koristite samo originalne rezervne dijelove iz servisnih centara koje je odobrio proizvođač.

Sigurnosni ventil protiv pretlaka

Redovito provjeravajte je li ventil protiv pretlaka blokiran ili oštećen i ako je potrebno zamijenite ga ili uklonite talog.

Ako je ventil protiv pretlaka opremljen polugom ili gumbom, postupajte na sljedećem:

- po potrebi ispraznite uređaj
- povremeno provjeravajte ispravnost.

KORISNIČKE UPUTE

Preporuke za korisnika

- Izbjegavajte postavljanje bilo kojeg predmeta i / ili uređaja ispod grijača vode koji bi mogao biti oštećen curenjem vode..
- U slučaju duljeg nekorištenja grijača vode potrebno je:
 - odspojiti aparat iz napajanja tako da okrenete vanjski prekidač u položaj "OFF"
 - zatvorite ventile hidrauličkog kruga
- Vruća voda s temperaturom iznad 50°C na slavinama može izazvati ozbiljne opekline ili smrt od posljedica opekline. Djeca, osobe s invaliditetom i starije osobe izloženi su riziku od opekline. Korisniku je zabranjeno obavljati redovno i izvanredno održavanje aparata. Za čišćenje vanjskih dijelova potrebno je koristiti vlažnu krpu natopljenu deterdentsom

Regulacija temperature i aktivacija funkcija (Slika. 8)

Proizvod je prema zadanim postavkama postavljen na manual, temperaturom postavljenom na 80 ° C i funkcijom "ECO EVO". U slučaju nestanka struje ili ako je uređaj isključen gumbom za ON/OFF "☺" (slovo. A), zadnja postavka temperature ostaje pohranjena.

Tijekom faze grijanja može se pojaviti lagani šum zbog zagrijavanja vode.

za uključivanje aparata, pritisnite tipku ON/OFF "☺" (slovo A). Postavite željenu temperaturu birajući jednu od razina između 40°C i 80°C, pomoću gumba "+" i "-". U fazi grijanja, led žaruljice (slovo 1-5) koje označavaju dostignutu temperaturu vode stalno gore; one iza njih, sve do postavljene temperature, jedna za drugom treptaju. Ako se temperatura spusti, na primjer zbog uzimanja vode, grijanje se automatski aktivira te led žaruljice između posljednje koja stalno gori i one koja se odnosi na postavljenu temperaturu, počinju jedna za drugom treptati.

ECO EVO FUNKCIJA

Funkcija "ECO EVO" je softverski program koji automatski "uči" razine potrošnje korisnika, smanjujući na minimum disperziju topline i maksimizirajući uštedu energije. Rad "ECO EVO" softvera sastoji se od početnog razdoblja postavki od jednog tjedna tijekom kojeg proizvod počinje raditi na zadanoj temperaturi. Na kraju ovog tjedna "učenja" softver regulira zagrijavanje vode na temelju stvarnih potreba korisnika koje uređaj automatski prepoznaje. Proizvod jamči minimalnu rezervu tople vode čak i tijekom razdoblja bez potrošnje vode. Proces učenja potrebe za toplom vodom nastavlja se i nakon prvog tjedna. Proces postiže maksimalnu učinkovitost nakon četiri tjedna učenja.

Da biste aktivirali funkciju, pritisnite odgovarajuću tipku koja će zasvijetliti. U ovom načinu rada moguć je ručni odabir temperature, ali njegova modifikacija isključuje funkciju "ECO EVO":

Da biste ga ponovno aktivirali, ponovno pritisnite tipku "ECO":

Kad god su funkcija "ECO EVO" ili sam uređaj isključeni, a zatim ponovno uključeni, funkcija će nastaviti s učenjem razine potrošnje. Kako bismo osigurali ispravno funkcioniranje programa, preporučujemo ne isključujte uređaj iz napajanja. Unutarnja memorija osigurava pohranu podataka do 4 sata bez struje, nakon čega se svi prikupljeni podaci brišu i proces učenja započinje ponovno od početka.

Svakim okretanjem gumba za podešavanje temperature, funkcija "ECO EVO" se automatski deaktivira i poruka se isključuje. Međutim, proizvod nastavlja raditi u odabranom programiranom načinu rada, a ECO funkcija nije aktivna. Da biste poništili dobivene podatke, pritisnite i držite tipku "ECO" dulje od 5 sekundi. Kada je postupak resetiranja završen, riječ "ECO" brzo treperi kako bi potvrdila da je poništavanje podataka dovršeno

FUNKCIJA PROTIV SMRZAVANJA

Funkcija protiv smrzavanja automatski štiti uređaj kako bi spriječila oštećenja uzrokovana vrlo niskim temperaturama ispod 5°C, ukoliko je proizvod isključen tijekom hladne sezone. Savjetujemo da proizvod bude spojen na mrežu, čak i u slučaju dugotrajne neaktivnosti.

Za sve modele, kada se temperatura povisi na razinu koja je sigurnija kako bi se izbjegla oštećenja zbog leda i smrzavanja, grijači vode ponovno se isključuju.

FUNKCIJA „CIKLUS TERMIČKE DEZINFEKCIJE“ (suzbijanje Legionele)

Funkcija suzbijanja Legionele aktivirana je prema zadanim postavkama. Radi se o ciklusu zagrijavanja/održavanja vode na 60 °C u trajanju od 1h radi toplinske dezinfekcije protiv dotičnih bakterija.

Ciklus se pokreće kod prvog uključivanja proizvoda i nakon svakog uključivanja do kojeg dolazi nakon izostanka napajanja mreže. Ako proizvod radi uvijek na 55 °C, ciklus se ponavlja svakih 30 dana. Kada je proizvod isključen funkcija suzbijanja Legionele nije aktivna. U slučaju isključivanja uređaja tijekom ciklusa suzbijanja Legionele, proizvod se isključuje i funkcija se onemogućuje. Na završetku svakog ciklusa, temperatura korištenja se vraća na temperaturu koju je korisnik prethodno postavio. Uključivanje ciklusa za suzbijanje Legionele prikazuje se kao redovno podešavanje temperature na 60°C.

Za trajno onemogućavanje funkcije za suzbijanje Legionele, držati istovremeno pritisnute tipke „ECO“ i „+“ u trajanju od 4 snakon potvrde onemogućavanja, lampica za 40 °C će brzo svjetlucati u trajanju od 4 sek. Za ponovno aktiviranje funkcije za suzbijanje Legionele, ponoviti gore opisanu operaciju; nakon potvrde ponovnog aktiviranja, lampica za 60°C će brzo svjetlucati u trajanju od 4 sek.

RESETIRANJE/DIJAGNOZA

U trenutku u kojem dođe do jednog od dolje opisanih kvarova, uređaj „ulazi“ u stanje kvara i sve led žaruljice na kontrolnoj ploči istovremeno trepću.

Dijagnoza: za aktiviranje dijagnoze, držati istovremeno pritisnute tipke ON/OFF “

LED svjetlo Ref. **1 i 3** - neispravan rad unutar elektroničke kartice (komunikacija NFC ili podatci NFC)

LED svjetlo Ref. **3** - temperaturne sonde neispravne (otvorene ili u kratkom spoju) - izlaz iz kotla

LED svjetlo Ref. **5** - pojedinačni je senzor očitao previsoku temperaturu vode - izlaz iz kotla

LED svjetlo Ref. **4 i 5** - opća previsoka temperatura (kvar elektroničke kartice) - izlaz iz kotla

LED svjetlo Ref. **3 i 4** - izostanak zagrijavanja vode s otpornikom pod naponom - izlaz iz kotla

LED svjetlo Ref. **3, 4 i 5** - pretjerano zagrijavanje uslijed nedostatka vode - izlaz iz kotla

LED svjetlo Ref. **2 i 3** - temperaturne sonde neispravne (otvorene ili u kratkom spoju) - ulaz u kotao

LED svjetlo Ref. **2 i 5** - pojedinačni je senzor očitao previsoku temperaturu vode - ulaz u kotao

LED svjetlo. Ref. **2, 4 i 5** - opća previsoka temperatura (kvar elektroničke kartice) - ulaz u kotao

LED svjetlo Ref. **2, 3 i 4** - izostanak zagrijavanja vode s otpornikom pod naponom ulaz u kotao

LED svjetlo Ref. **2, 3, 4 i 5** - pretjerano zagrijavanje uslijed nedostatka vode - ulaz u kotao

Za izlaz iz dijagnostike, pritisnite tipku “

Resetiranje: za resetiranje uređaja, ugasite i upalite aparat pomoću tipke ON/OFF “

Za izlaz iz funkcije dijagnostike pritisnuti gumb ON/OFF ili pričekati 25 sekundi.

Wi-Fi FUNKCIJA

Dodatne informacije o Wi-Fi konfiguraciji i postupku registracije proizvoda potražite u posebnom kratkom vodiču.

Stvaranje računa, Slika 9

- Preuzmite i instalirajte aplikaciju APP na svoj mobilni telefon (il nome della App è disponibile nella Guida Rapida)
- Otvorite aplikaciju, Kliknite SIGN UP gumb u aplikaciji i popunite prazna polja.
- Provjerite svoju e-mail poštu i kliknite na link za aktivaciju korisničkog računa.

Wi-fi konfiguracija povezivanje račun, Slika 10

- Pritisnite gumb Wi-Fi na upravljačkoj ploči kako biste aktivirali Wi-Fi, Odgovarajuće svjetlo će polako bljesnuti.
- Ponovno pritisnite gumb Wi-Fi na 5 sekundi na upravljačkoj ploči Velisa kako biste stvorili pristupnu točku, odgovarajuća žaruljica će treptati brzo;
- Prijavite se u App te slijedite korake za povezivanje i registriranje svog proizvoda.

Procedura completata, Slika 11

- Postupak je uspješan ako:
 - Žaruljica indikatora Wi-Fi sada će ostati uključena.
 - Aplikacija prikazuje poruku za uspješno registriranje.

U slučaju neispravne veze pažljivo provjerite i ponovite sve prethodne korake.

Napomena: lozinka ne može sadržavati kineske znakove. Ako zaporka sadrži kineske znakove, ona mora biti promijenjena.

APP izgled, Slika 12

Sljedeće upute su uključene

- ON/OFF (A)
- Ručni način (B)
- Programski način rada (C)
- ECO način (D)
- Regulacija temperature vode (F)
- Taster za broj tuširanja (H)
- Podaci o preostalom vremenu (G)

Pomeranje u desno, javljaju se druge stranice.

Opis statusa veze

	Usporeni bljesak	Wi-Fi modul je već aktivan i povezuje se s kućnom mrežom collegamento non andato a buon fine
	Ubrzani bljesak	Modul Wi-Fi je u načinu pristupne točke
	ON	Modul Wi-Fi je spojen na kućnu mrežu
	OFF	Modul Wi-Fi je ugašen

KORISNE INFORMACIJE

Prije izvođenja bilo koje operacije čišćenja uređaja, uvjeriti se da je proizvod ugašen, postavljanjem vanjskog prekidača na položaj OFF. Ne koristiti insekticide, otapala ili agresivne deterdžente koji bi mogli oštetiti lakirane dijelove ili dijelove od plastičnog materijala.

Ako je izlazna voda hladna, provjerite

Zaustavite napajanje uređaja i provjerite sljedeće:

- prisutnost napona na stezaljci za napajanje ploče (Slika. 7, Odn. M);
- elektroničku karticu;
- grijaće elemente otpora;
- pregledajte cijev za zaobilaženje (Slika. 7, Odn. X);
- šipke držača senzora (Slika. 7, Odn. K)

Ako voda kipuća (prisutnost pare u slavinama)

Zaustavite napajanje uređaja i provjerite sljedeće:

- elektroničku karticu
- razinu kamenca u grijaču i komponentama;;
- senzorske šipke (Slika. 7, Odn. K)

Nedovoljna količina tople vode

Zaustavite napajanje uređaja i provjerite sljedeće:

- mrežni tlak vode;
- status mlaznice (mlaznice) hladne vode ulazne cijevi;
- status cijevi za sakupljanje tople vode;
- električne komponente.

Kapanje vode iz sigurnosnog ventila za pretlak

Smatrajte kapanje normalnim tijekom faze grijanja. Ako ga želite izbjeći, mora se ugraditi ekspanzijska posuda. Ako se kapanje nastavlja tijekom razdoblja ne zagrijavanja, provjerite sljedeće:

- umjeravanje uređaja;
- mrežni tlak vode.

Pažnja: Nikada nemojte začepiti izlaz na sigurnosnom ventilu!

NIKADA NEMOJTE SAMI POPRAVLJATI UREĐAJ, TE UVIJEK ZATRAŽITE POMOĆ OVLAŠTENOG SERVISERA.

Navedeni podaci i karakteristike ne obvezuju proizvođača, koji zadržava pravo da sve izmjene vrši bez prethodne najave ili zamjene.



Ovaj proizvod je u skladu s Direktivom WEEE 2012/19/EU.

Simbol precrtane kante za smeće na uređaju ili na pakiranju označava da se proizvod po isteku vijeka trajanja mora odložiti na odvojeno odlagalište. Stoga će korisnik trebati predati uređaj po isteku vijeka trajanja prikladnim općinskim sabirnim centrima za odvojeno odlaganje električne i elektroničke opreme. Kao alternativa samostalnom upravljanju otpadom, moguće je uređaj koji se želi zbrinuti predati prodavaču. Kod prodavača elektronskih proizvoda s tržišnim prostorom od najmanje 400 m² moguće je također predati bez naknade i bez obveze kupovine, elektronske proizvode za zbrinjavanje čije su dimenzije manje od 25 cm. Prikladno odvojeno zbrinjavanje za sljedeće korištenje uređaja koji je namijenjen reciklaži, obradi i zbrinjavanju otpada na ekološki prihvatljiv način, doprinosi izbjegavanju mogućih negativnih učinaka na okolinu i na zdravlje, te pospješuje ponovnu primjenu i/ili reciklažu materijala od kojih su izrađeni uređaji.

OPŠTA BEZBEDNOSNA UPUTSTVA

1. Pažljivo pročitajte uputstva i upozorenja sadržana u ovom priručniku, jer pružaju važne informacije u vezi sa sigurnom instalacijom, upotrebom i održavanjem.
Ova brošura je integralni i suštinski dio proizvoda. Ona uvek mora pratiti uređaj čak i ako se prenese na drugog vlasnika ili korisnika i/ili prenese u drugu fabriku.
2. Proizvođač nije odgovoran za štetu nanесenu ljudima, životinjama i stvarima koje proističu iz nepravilne, pogrešne ili nerazumne upotrebe ili nepoštovanja uputstava datih u ovom priručniku.
3. Instalaciju i održavanje aparata mora izvoditi profesionalno kvalifikovano osoblje i kako je navedeno u odgovarajućim paragrafima. Koristite isključivo originalne rezervne delove. Nepoštovanje gore navedenog može ugroziti sigurnost i poništiti bilo kakvu odgovornost proizvođača.
4. Ambalažni elementi (klipovi, plastične kese, ekspanđirani polistiren, itd.) ne smeju ostati u domašaju dece jer predstavljaju potencijalne izvore opasnosti.
5. Uređaj mogu koristiti deca uzrasta od 8 godina i starija i osobe sa smanjenim fizičkim, senzornim ili mentalnim sposobnostima ili kojima nedostaje iskustvo ili neophodno znanje pod uslovom da su pod nadzorom ili nakon što su dobili uputstva u vezi sa bezbednom upotrebom uređaja i razumele opasnosti koje su povezane sa njim. Deca se ne smeju igrati sa uređajem. Čišćenje i održavanje treba da obavlja korisnik a ne smeju ga obavljati deca bez nadzora.
6. **Ne dirajte** uređaj ako ste bos ili mokrim dijelovima tela.
7. Pre upotrebe uređaja i nakon redovne ili vanredne intervencije održavanja, preporučljivo je napuniti rezervoar uređaja vodom i obaviti naknadni rad potpunog pražnjenja, kako bi se uklonile sve preostale nečistoće.
8. Ako je uređaj opremljen električnim kablom, u slučaju zamene kontaktirajte ovlašćeni servisni centar ili profesionalno kvalifikovano osoblje.
9. Obavezno je zavrtanje bezbednosnog ventila na cev za ulaz vode u uređaj u skladu sa nacionalnim propisima. Za države koje su primenile standard EN 1487, bezbednosna jedinica mora imati mak-

simalni pritisak od 0,7 MPa, mora obuhvatiti najmanje jedan ventil za presretanje, nepovratni ventil, bezbednosni ventil, hidraulični prekidni uređaj.

10. Uređaj protiv nadpritiska (ventil ili jedinica za bezbednost) ne sme se menjati i mora se periodično uključivati kako bi se proverilo da nije blokiran i da se uklanjaju eventualne naslage kamenca.
11. Kapanje iz uređaja protiv nadpritiska je **normalna** pojava tokom faze zagrevanja vode. Zbog toga je neophodno priključiti odvod, koji je, međutim, uvek otvoren u atmosferu, sa cevi za drenažu postavljenu na neprekidnom nagibu prema dole i na mestu bez leda.
12. Neophodno je isprazniti uređaj i iskopčati ga sa glavne mreže ako se nije koristio u prostoriji koja je podložna smrzavanju.
13. Topla voda isporučena pri temperaturama iznad 50° C u slavine za upotrebu može odmah izazvati ozbiljne opekotine.
Deca, osobe sa invaliditetom i starije osobe su izloženi ovom riziku. Zbog toga preporučujemo upotrebu termostatičkog ventila za mešanje koji je pričvršćen na izlaznu cev uređaja označenu crvenom ogrlicom.
14. Nijedan zapaljivi element ne sme biti u kontaktu i/ili blizu uređaja.
15. Izbegavajte postavljanje ispod uređaja ili postavljanje bilo kakvog predmeta koji se može, na primer, oštetiti mogućim curenjem vode.

FUNKCIJA ZAŠTITE OD LEGIONELLA

Legionela je vrsta štapičaste bakterije koja je prirodno prisutna u svim izvorskim vodama. Legionarska bolest je poseban oblik upale pluća izazvan udisanjem vodene pare koja sadrži tu bakteriju. Stoga je potrebno izbegavati duge periode stajanja vode u grejalici: treba je, dakle, iskoristiti ili najmanje jednom nedeljno isprazniti grejalicu.

Evropska norma CEN/TR 16355 daje smernice za dobru praksu koju treba usvojiti kako bi se sprečilo razmnožavanje legionele u instalacijama sa pitkom vodom, ali na snazi ostaju i nacionalni zakonski propisi. Ovaj električni bojler se prodaje sa funkcijom ciklusa termičke dezinfekcije koja je podrazumevano omogućena. Svaki put kada se uređaj uključi i na svakih 30 dana, ciklus toplotne dezinfekcije radi na zagrevanju bojlera do 60°C.

Upozorenje: kada ovaj softver izvršava termalni dezinfekcioni tretman, temperatura vode može izazvati opекotine. Osetite temperaturu vode pre kupanja ili tuširanja

TEHNIČKE KARAKTERISTIKE

Za tehničke karakteristike pogledajte podatke na pločici (nalepnica koja se nalazi u blizini cevi za ulaz / izlaz vode).

TABELA 1 - INFORMACIJE O PROIZVODU					
Opseg		30	50	80	100
Težina	kg	16	21	27	32
Installazione		Vertikalno	Vertikalno	Vertikalno	Vertikalno
Model		Pogledajte pločicu sa karakteristikama			
Q_{elec}	kWh	3,096	7,419	7,449	7,452
$Q_{elec, week, smart}$	kWh	13,016	24,963	27,359	27,663
$Q_{elec, week}$	kWh	18,561	30,985	34,951	34,992
Profil opterećenja		S	M	M	M
L_{wa}		15 dB			
η_{wa}		39,0%	39,3%	40,0%	39,8%
V40	l	--	77	110	115
Korisni kapacitet	l	25	45	65	80

Podaci o potrošnji el. energije u tabeli i ostali podaci navedeni u Tehničkom listu proizvoda (Prilog A koji je sastavni deo ovog uputstva) definisane su u skladu sa direktivama EU 812/2013 i 814/2013. Proizvodi bez etikete i lista podataka za bojlere i solarne uređaje, propisani regulativom 812/2013, nisu namenjeni za korišćenje u takvim sklopovima. Uređaj je opremljen pametnom funkcijom koja vam omogućava da prilagodite potrošnju korisničkim profilima. Ukoliko se uređajem pravilno rukuje, uređaj ima dnevnu potrošnju Q_{elec} ($Q_{elec, week, smart} / Q_{elec, week}$) nižu od potrošnje ekvivalentnog proizvoda bez pametne funkcije. Podaci prikazani na energetskejoj nalepnici odnose se na proizvod instaliran vertikalno

Ovaj uređaj je u skladu sa međunarodnim normama u oblasti električne bezbednosti IEC 60335-1 i IEC 60335-2-21. CE oznaka na uređaju potvrđuje usklađenost sa sledećim Evropskim direktivama, čije osnovne zahteve ispunjava:

- Low voltage directive (LVD): EN 60335-1, EN 60335-2-21, EN 60529, EN 62233, EN 50106.
- Electromagnetic compatibility (EMC): EN 55014-1, EN 55014-2, EN 61000-3-2, EN 61000-3-3.
- RED directive. ETSI 301489-1, ETSI 301489-17
- ROHS 2 directive: EN 50581.
- ErP Energy related Products: EN 50440.

CE deklaracija o usaglašenosti dostupna je na Internetu na sledećem linku:
<http://www.aristonthermo.com/en/download-area>

Ovaj proizvod je u skladu sa propisima REACH.

NORME KOD MONTAŽE (za instalatera)

Ovaj proizvod, izuzev vodoravnih modela (Tablica 1) je aparat koji treba da instalirate u vertikalnom položaju kako bi on pravilno radio. Na kraju instaliranja, a pre svakog punjenja vodom i električnog napajanja istog, upotrebite kontrolnu alatku (na primer labelu), kako biste proverili vertikalnost montaže.

Uređaj služi za zagrevanje vode na temperaturu nižoj od temperature vrenja.

Potrebno ga je spojiti na mrežu za dovod vode dimenzionisanu na temelju njegove delotvornosti i kapaciteta. Pre nego što povežete uređaj, morate:

- proveriti da osobine (pogledajte podatke na natpisnoj pločici) zadovoljavaju potrebe mušterije;
- utvrditi da je instalacija u skladu sa stepenom IP (zaštita od prodiranja tečnosti) uređaja, po važećim propisima;
- pročitati sve što se nalazi na nalepnici pakovanja i na pločici sa karakteristikama.

Ovaj je uređaj osmišljen za postavljanje isključivo unutar prostorija, u skladu sa važećim propisima, a pored toga zahteva i poštovanje upozorenja koja slede a odnose se na prisustvo:

- **Vlage:** nemojte uređaj instalirati u zatvorenim (ne provetrenim) i vlažnim prostorijama;
- **Leda:** nemojte uređaj instalirati u prostorijama u kojima može doći do kritičnog sniženja temperature sa opasnošću stvaranja leda;
- **Cunčevih zraka** nemojte uređaj izlagati direktno sunčevim zracima pa ni kad postoje staklena vrata/prozor;
- **Prašine/para/gas:** nemojte uređaj postavljati u prostorima sa naročito agresivnom atmosferom koja sadrži kisele pare, prašinu ili je zasićena gasom;
- **električnih pražnjenja** nemojte uređaj postavljati direktno na električne vodove koji nisu zaštićeni od skokova napona..

Kod zidova od cigle ili onih izgrađenih od bušene blok-cigle, pregrada ograničene statičnosti ili opšte zidne gradnje drugačije od navedenih, potrebno je prethodno proveriti statičnost nosivog sistema.

Kuke za vešanje na zid moraju biti takve da mogu podneti trostruku težinu grejača punog vode. Preporučuju se nosači sa najmanje 12 mm obima. (Fig. 3)

Uređaj bi trebao biti instaliran što je bliže moguće mestu upotrebe kako bi se smanjili termički gubici (Fig. 1, Odn.A) Lokalne odredbe mogu imati ograničenja u vezi instalacije u kupatilima. Radi toga držite se minimalnih udaljenosti koje navode te odredbe.

Da bi se olakšalo razno održavanje, treba da ostavite najmanje 50 cm slobodnog prostora oko poklopca da biste mogli pristupiti električnim delovima.

Montaža u više položaja

Proizvod se može montirati vertikalno i horizontalno (Fig. 2). Tokom horizontalne montaže, okrenite uređaj u smeru kazaljke na satu tako da se vodovodne cevi nalaze levo (cev za hladnu vodu na dnu).

Priključivanje na vodovodnu mrežu

Spojiti ulaz i izlaz bojlera cevima ili priključcima otpornim ne samo na pritisak, već i na visoku temperaturu vode, koja u proseku dostiže a može i preći temperaturu od 90°C. Zbog toga se ne preporučuju materijali koji nisu otporni na tako visoke temperature.

Uređaj ne sme raditi sa vodom čija je tvrdoća niža od 12°F, obrnuto, sa vodom čija je tvrdoća veoma visoka (viša od 25°F), savetuje se korišćenje prikladno kalibrisanog i nadziranog omekšivača vode, u tom slučaju se tvrdoća vode ne sme spustiti ispod 15°F.

Na jedan izlaz "T" komada navijte slavinu za pražnjenje bojlera (Fig. 2, Odn.B) koja se može odvijati samo uz upotrebu alata. Na drugi izlaz "T" komada navijte sigurnosni ventil (Fig. 2, Odn.A). Sigurnosni ventil bi trebao biti baždaren na vrednost od maksimalno 0,8 Mpa (8 bar), i trebao bi biti u skladu sa važećim nacionalnim standardima.

Bezbednosna grupa u skladu sa Evropskim Standardom EN 1487

Neke bi države mogle da zahtevaju upotrebu drugih posebnih hidrauličkih bezbednosnih sredstava koja odgovaraju lokalnim zakonskim zahtevima; zadatak je kvalifikovanog instalatera koji je zadužen za instalaciju proizvoda da proceni ispravnu podobnost bezbednosnog sredstva koje se ima nameru koristiti.

Zabranjuje se postavljanje bilo kakve naprave za presretanje (ventila, slavine, itd.) između bezbednosnog uređaja i samog bojlera.

Odvodni izlaz uređaja treba da se spoji na cev za odvod čiji je prečnik barem jednak prečniku cevi za spajanje na uređaj, pomoću suda koji omogućava vazдушnu udaljenost od najmanje 20 mm i mogućnost vizuelne kontrole. Pomoću fleksibilne cevi, spojite na cev hladne vode iz mreže, ulaz bezbednosne grupe i ako je potrebno koristite slavinu za presretanje (**Fig.2, Odn.D**).

Osim toga, odvodna cev na izlazu (**Fig.2, Odn.C**) je potrebna ako dođe do pražnjenja.

Kod pritezanja bezbednosne grupe nemojte da je forsirate i nemojte da na njoj vršite izmene.

Ako je pritisak u mreži blizu podešenog pritiska na ventilu, biti će potrebno postavljanje redukcionog ventila što dalje od uređaja. Da bi izbegli bilo kakvu štetu na mešalicama (slavine ili tuša) potrebno je odstraniti sve nečistoće iz cevi.

Električno spajanje

Neophodno je, pre instalacije uređaja, obaviti preciznu kontrolu električnog uređaja i proveriti usaglašenost sa važećim bezbednosnim propisima, da je adekvatan u odnosu na maksimalnu potrošnju bojlera (vidi podatke sa pločice) i da je debljina kablova za električno povezivanje prikladna i u skladu sa važećim propisima.

Proizvođač uređaja nije odgovoran za eventualnu štetu uzrokovanu neobavljenim uzemljenjem uređaja ili anomalija u električnom napajanju. Pre puštanja u rad, proverite da napon električne mreže odgovara veličini navedenoj na natpisnoj pločici uređaja. Zabranjeni su lopovi, produžni kablovi i adapteri.

Zabranjeno je korišćenje za uzemljenje hidrauličkih cevi uređaja, grejanja ili dovoda gasa.

Ako je uređaj opremljen električnim kablom, ili ako ga treba zameniti, koristite kabl istih karakteristika (tipa H05VV-F 3x1,5 mm², prečnika 8,5 mm). Električni kabl (tipa H05VV-F 3x1,5 mm² prečnika 8,5 mm) treba provući kroz odgovarajući otvor na zadnjoj strani uređaja sve do stezaljki (**Fig.7, Odn. M**) a na kraju pojedinačno blokirati žice zatezanjem odgovarajućih vijaka.

Za isključivanje uređaja sa mreže treba da koristite dvopolni prekidač u skladu sa važećim nacionalnim propisima (otvaranje kontakata najmanje 3 mm, po mogućnosti opremljeni osiguračima).

Uzemljenje uređaja je obavezno, a kabel uzemljenja (koji mora biti žuto-zeleni i duži od kabla faze) treba učvrstiti na stezaljku blizu simbola  (**Fig.7, Odn.G**).

Ako uređaj nema električni kabl, treba izabrati jedan od sledećih načina postavljanja:

- priključivanje na fiksnu mrežu sa krutom cevju (ako je aparat opremljen držačem kabla), treba da se koristi kabl sa minimalnim presekom 3x1,5 mm²;
- sa fleksibilnim kablom (tipa H05VV-F 3x1,5 mm² prečnika 8,5 mm), ako je aparat opremljen sa držačem kabla.

Startovanje i puštanje u rad

Pre uključivanja, napuniti uređaj vodom iz mreže.

Navedeno punjenje se izvodi otvaranjem slavine i slavine tople vode sve dok vazduh u potpunosti ne izađe iz rezervoara. Proverite ima li curenja vode sa pribornica, od premostive cevi, pritegnite šrafove ukoliko je potrebno (**Fig.5, Odn.C**) i / ili prstenove (**Fig.5**). Uključite napajanje uređaja aktiviranjem prekidača.

PRAVILA ODRŽAVANJA (za stručna lica)

Svi radovi na održavanju i servisne posete trebalo bi da obavlja stručno lice (koje poseduje veštine zahtevane prema važećim normama).

Pre nego što pozovete svoj Centar za tehničku podršku, proverite da li je kvar nastao zbog nedostatka vode ili električne energije.

PAŽNJA! Isključite uređaj sa napajanja električnom energijom

Pražnjenje uređaja

Neophodno je isprazniti uređaj ukoliko će ostati van upotrebe ukoliko je smešten u prostoru u kome dolazi do smrzavanja.

Ukoliko je to neophodno, ispraznite uređaj na sledeći način:

- isključite uređaj sa električne mreže;
- isključite kućnu mrežnu slavinu;
- pustite toplu vodu na slavini (na umivaoniku ili kadi);
- otvorite ispusni ventil (**Fig. 2, Odn.B**).

Delovi za zamenu

Električnim delovima se može pristupiti uklanjanjem poklopca (**Fig. 7**).

Intervenciju na ploči za napajanje (**Fig. 7, Ref. Z**) možete vršiti razdvajanjem kablova (**Fig. 7, Ref. C,Y and P**) uklanjanjem šrafova. Intervencija na kontrolnoj tabli najpre zahteva uklanjanje ploče za napajanje. Displej ploča je pričvršćena za uređaj kroz dva bočna krilca sa strane (**Fig.4a, Ref. A**) dostupna sa unutrašnje strane donjeg poklopca. Oslobodite poklopce za pričvršćivanje kontrolne ploče pomoću ravnog odvijača kako bi se držali istog (**Fig.4b, Ref. A**) otpustite ih iz klinova, istovremeno ih gurnite prema napolje kako biste ih oslobodili iz ležišta. Ponovite za oba zakrilca. Posebno obratite pažnju da ne oštetite plastične poklopce, jer ne bi bilo moguće ili ispravno montiranje panela na svoje mesto, što dovodi do mogućih estetskih nepravilnosti. Nakon uklanjanja kontrolne ploče, možete isključiti konektore štapa koji nose senzore i ploču za napajanje. Prilikom intervencije na štapiću koja nosi senzore (**Fig. 7, Ref. K**) razdvajanjem žica (**Fig. 7, Ref. F**) sa kontrolne ploče i uklanjanjem iz svog ležišta, pazite da ih ne savijete prekomerno.

Tokom ponovnog sastavljanja proverite da li su sve komponente vraćene u svoje originalne položaje.

a biste radili na grejačima i anodama, prvo isperite uređaj (pogledajte odgovarajući paragraf).

Skinite zavrtnje (**Fig. 5, Odn. C**) i uklonite prirubnice (**Fig. 5, Odn. F**). Prirubnice su spojene sa grejačima i anodama. Tokom ponovnog sklapanja, obavezno vratite šipku koji nosi senzore i grejače u originalne položaje (**Fig. 7 e 5**). Uverite se da je ploča za prirubnicu sa obojenim ispisom H.E.1 ili H.E.2 postavljena u poziciju označenu istim ispisom. Nakon svakog vađenja prirubnice savetuje se zamena spojnice (**Fig. 6, Odn. Z**).

PAŽNJA! Okretanje grejača podrazumeva neispravnost uređaja. Radite samo na jednom grejaču, a drugi uklonite sekund nakon zamene prvog.

Koristite isključivo originalne rezervne delove.

Periodično održavanje

Sa grejnog elementa (**Fig. 6, Odn.R**) bi trebalo ukloniti kamenac svake dve se osiguralo da radi ispravno. približno svake godine (učestalost mora biti veća, ukoliko je voda veoma tvrda).

Ukoliko više ne želite koristiti posebne tečnosti za ovu operaciju, jednostavno oljuštite naslage kamenca bez oštećenja grejnog elementa.

Magnezijumske anode (**Fig. 6, Odn.N**) dmoraju biti zamenjene svake dve godine (ovo se ne odnosi na uređaje sa kotlovima od nerđajućeg čelika); Međutim, anodu treba proveravati svake godine ukoliko je voda korozivna ili bogata hloridom. Da biste ih zamenili, uklonite grejne elemente i izvucite ih iz ležišta.

Premostiva cev (**Fig. 5, Odn. X**) se kontroliše u slučaju kvara zbog moguće opstrukcije u cevi. Da biste je prekontrolisali, uklonite dva prstena (**Fig. 5, Odn. W**).

Pre redovnog ili vanrednog održavanja uređaja, preporučujemo punjenje rezervoara vodom i potpuno pražnjenje tako da se uklone preostale nečistoće.

Koristite samo originalne rezervne delove koje isporučuju ovlašćeni servisni centri proizvođača

Sigurnosni ventili

Redovno proveravajte da sigurnosni uređaj za zaštitu od previsokog pritiska nije zaglavljen ili oštećen; ukoliko jeste, uklonite sav kamenac ili ga zamenite. Ukoliko uređaj ima polugu ili ručicu, upotrebite je da:

- drenirate aparat, ukoliko je potrebno
- proverite rad uređaja s vremena na vreme.

UPUTSTVA ZA KORISNIKA

Saveti za korisnika

- Izbegavajte postavljanje bilo kog predmeta i / ili uređaja koji bi mogli biti oštećeni usled curenja vode ispod bojlera.
- Ukoliko ne koristite vodu duže vreme, trebalo bi da:
 - isključite uređaj sa električnog napajanja tako što ćete prebaciti spoljašnji prekidač u položaj "OFF" (isključeno);
 - isključite sve slavine.
- Topla voda iznad 50 °C koja izlazi iz slavina na mestu upotrebe može izazvati ozbiljne opekotine ili čak smrt usled opekotina. Deca, osobe sa invaliditetom i stara lica su u većoj meri izložena riziku od opekotina. Korisniku je striktno zabranjeno da obavlja rutinsko ili vanredno održavanje.
Za čišćenje spoljnih delova koristite vlažnu krpu koja je namočena u sapun i vodu

Podešavanje temperature i aktiviranje funkcija aparata (Fig. 8)

Uređaj je zadano postavljen na "Ručno", s temperaturom na 80°C i aktivnom funkcijom "ECO EVO".

U slučaju nestanka struje ili ukoliko je uređaj isključen pomoću prekidača (uključeno/isključeno ON/OFF "⏻" (Rif. A), zadnja postavljena temperatura ostaje spremljena.

Tijekom faze grijanja, zbog procesa zagrijavanja vode može doći do buke.

Za uključivanje aparata, pritisnite taster (ON/OFF "⏻" (Odn. A) Postavite željenu temperaturu birajući jednu od veličina između 40°C i 80°C, pomoću dugmeta "+" i "-". U fazi grejanja, led diode (Odn. 1-5) ikoje označavaju dostignutu temperaturu vode stalno gore; one iza njih, sve do postavljene temperature, jedna za drugom treptaju. Ako se temperatura spusti, na primer zbog uzimanja vode, grejanje se automatski aktivira te led diode između poslednje koja stalno gori i one koja se odnosi na postavljenu temperaturu, počinju jedna za drugom treptati. Ako nestane struje ili aparat isključite pomoću dugmeta, ostaje zadata poslednja postavljena temperatura. U toku faze zagrevanja može doći do blage buke zbog zagrevanja vode

ECO EVO Funkcija

Funkcija "ECO EVO" je softverski program koji automatski "uči" nivoe potrošnje korisnika, smanjujući gubitak toplote na minimum i maksimalno štedeći energiju. Softver "ECO EVO" se sastoji od inicijalnog perioda uštede od jedne nedelje, kada proizvod počinje da radi na podešenoj temperaturi. Na kraju ove nedelje učenja, softver podešava zagrevanje vode u skladu sa stvarnim potrebama korisnika koje uređaj automatski identifikuje. Proizvod garantuje minimalnu rezervu tople vode čak i u periodima u kojima se voda ne koristi. Proces učenja potreba za toplom vodom nastavlja se i nakon prve nedelje. Proces postiže maksimalnu efikasnost nakon četiri nedelje učenja.

Aktivirajte funkciju pritiskom na odgovarajući taster, koji će zasvetleti. U ovom režimu je moguće ručno odabrati temperaturu, mada promena temperature onemogućava funkciju "ECO EVO".

Ponovo je aktivirajte pritiskom na taster "ECO". Kad god se "ECO EVO" funkcija ili proizvod isključe i ponovo uključe, funkcija će nastaviti da uči nivoe potrošnje. Da bi se garantovao pravilan rad programa, preporučuje se da ne isključujete uređaj sa mreže. Unutrašnja memorija osigurava skladištenje podataka do četiri sata bez struje, nakon čega se svi dobijeni podaci otkazuju i proces učenja počinje od samog početka. Svaki put kada se okrene dugme za podešavanje temperature, funkcija "ECO EVO" se automatski isključuje, a odgovarajući natpis se isključuje. Uređaj nastavlja da radi sa odabranim programom, funkcija ECO nije aktivna. Da biste dobrovoljno otkazali prikupljene podatke, držite taster "ECO" pritisnutim duže od 5 sekundi. Kada je proces resetovanja završen, "ECO" brzo treperi kako bi potvrdio otkazivanje podataka.

FUNKCIJA PROTIV SMRZAVANJA

Funkcija protiv smrzavanja predstavlja automatsku zaštitu uređaja kako bi se izbegla oštećenja uzrokovana vrlo niskim temperaturama ispod 5 °C, u slučajevima kada je uređaj isključen tokom zime. Preporučuje se da uređaj ostane priključen na mrežno napajanje, čak i ako je neaktivan duže vreme. Za sve modele, kada se temperatura podigne na bezbedniji nivo, kako bi se izbeglo oštećenje od leda i mraza, grejanje vode se ponovo isključuje.

FUNKCIJA “CIKLUS TERMIČKE DEZINFEKCIJE” (zaštita od legionele)

Funkcija zaštite od legionele je aktivirana kao podrazumevana. Sastoji se od grejanja/održavanja vode na 60 °C u trajanju od 1h na način da se obavi termička dezinfekcija protiv odgovarajućih bakterija. Ciklus se pokreće pri prvom uključivanju proizvoda i nakon svakog ponovnog uključivanja posle prekida mrežnog napajanja. Ako proizvod radi uvek na temperaturi nižoj od 55 °C, ciklus se ponavlja nakon 30 dana. Kada je proizvod isključen, funkcija protiv legionele je deaktivirana. U slučaju isključenja uređaja tokom ciklusa protiv legionele, proizvod se isključuje i funkcija se deaktivira. Na kraju svakog ciklusa, temperatura korišćenja se vrata na temperaturu prethodno podešenu od strane korisnika. Aktiviranje ciklusa protiv legionele se prikazuje kao normalna postavka temperature na 60 °C. Da bi trajno onemogućili funkciju protiv legionele držite istovremeno pritisnute tastere “ECO” i “+” u trajanju od 4 sek.; led svetlo 40 °C će brzo treperiti u trajanju od 4 sekunde da bi potvrdili onemogućavanje. Da biste ponovo omogućili funkciju protiv legionele, ponovite gore opisani postupak; kao potvrda da je došlo do ponovnog aktiviranja led svetlo 60 °C će brzo treperiti u trajanju od 4 sekunde.

RESETOVANJE/DIJAGNOZA

U trenutku u kojem dođe do jednog od dole opisanih kvarova, uređaj „ulazi“ u stanje kvara i sve led diode na kontrolnoj ploči istovremeno trepću.

Dijagnoza: za aktiviranje dijagnoze, držite istovremeno pritisnite tastere ON/OFF “**U**” i “+” od 3 sek. Vrstu kvara pokazuje 5 led dioda (**slovo 1-5**) prema sledećoj shemi:

LED svetlo Ref. **1 i 3** - neispravan rad unutar elektroničke kartice (komunikacija NFC ili podatci NFC)

LED svetlo Ref. **3** - temperaturne sonde neispravne (otvorene ili u kratkom spoju) - izlaz iz kotla

LED svetlo Ref. **5** - pojedinačni je senzor očitao previsoku temperaturu vode - izlaz iz kotla

LED svetlo Ref. **4 i 5** - opća previsoka temperatura (kvar elektroničke kartice) - izlaz iz kotla

LED svetlo Ref. **3 i 4** - izostanak zagrijavanja vode s otpornikom pod naponom - izlaz iz kotla

LED svetlo Ref. **3, 4 i 5** - pretjerano zagrijavanje uslijed nedostatka vode - izlaz iz kotla

LED svetlo Ref. **2 i 3** - temperaturne sonde neispravne (otvorene ili u kratkom spoju) - ulaz u kotao

LED svetlo Ref. **2 i 5** - pojedinačni je senzor očitao previsoku temperaturu vode - ulaz u kotao

LED svetlo Ref. **2, 4 i 5** - opća previsoka temperatura (kvar elektroničke kartice) - ulaz u kotao

LED svetlo Ref. **2, 3 i 4** - izostanak zagrijavanja vode s otpornikom pod naponom ulaz u kotao

LED svetlo Ref. **2, 3, 4 i 5** - pretjerano zagrijavanje uslijed nedostatka vode - ulaz u kotao

Za izlaz iz dijagnostike, pritisnite taster “**U**” (**slovo A**), ili čekajte 25 s.

Resetovanje: resetujte uređaj tako što ćete ga isključiti i uključiti uz pomoć tastera ON/OFF “**U**”. Ukoliko uzrok kvara nestane odmah nakon resetovanja, uređaj nastavlja sa uobičajenim radom. U suprotnom, ukoliko se kod greške i dalje pojavljuje na ekranu: obratite se tehničkom servisu.

Wi-Fi FUNKCIJA

Za više informacija o Wi-Fi konfiguraciji i proceduri registracije proizvoda pogledajte posebni brzi vodič.

Kreiranje naloga, Slika 9

- Prvo preuzmite i instalirajte aplikaciju na svoj mobilni telefon. (ime aplikacije dostupno je u Kratkom vodiču)
- Otvorite svoju aplikaciju, Kliknite na dugme SIGN UP u aplikaciji i popunite polja.
- Proverite svoje email sanduče i kliknite na link da biste aktivirali svoj nalog.

Podešavanje wi-fi povezivanje naloga, Slika 10

- Lagano dodirnite taster Wi-Fi i indikatorna lampica tastera za Wi-Fi će zatreptati polako.
- Ponovo pritisnite dugme Wi-Fi na 5 sekundi na vom kontrolnom panelu da biste kreirali pristupnu tačku.
- Prijavite se na aplikaciju i pratite korake za povezivanje i registraciju vašeg proizvoda.

Procedura završena, Slika 11

- Postupak je uspešan kada:
 - Lampica indikatora Wi-Fi će sada ostati uključena.
 - Aplikacija prikazuje uspešnu registraciju poruku

Ako se veza ne uspostavi, pažljivo proverite i ponovite gore navedene korake.

Napomena: Za lozinku ne mogu da se koriste kineska slova. Ukoliko imate kineska slova, molimo vas da ih promenite.

Izgled aplikacije, Slika 12

Uključuje sledeće funkcije

- ON/OFF (A)
- Ručni način (B)
- Programski način rada (C)
- ECO način (D)
- Regulacija temperature vode (F)
- Taster za broj tuširanja (H)
- Podaci o preostalom vremenu (G)

Skrolujte u desno i pojavice se preostale stranice.

Opis statusa konekcije

	Sporo treptanje	Wi- Fi modul može se priključiti na internet mrežu, ili nije spojen na Internet
	Brzo treptanje	Wi-Fi modul je u režimu pristupne tačke
	Uključen (ON)	Wi-Fi modul je priključen na internet mrežu.
	Isključen (OFF)	Funkcija Wi-Fi modula je isključena.

KORISNE INFORMACIJE

Pre obavljanja bilo koje operacije čišćenja uređaja, uverite se da ste isključili proizvod i stavili spoljni prekidač u položaj OFF. Nemojte koristiti insekticide, rastvarače ili agresivne deterdžente koji bi mogli oštetiti obojene delove ili one od plastičnog materijala.

Ukoliko izlazi hladna voda, proveriti sedeće:

- prisustvo napona na priključnom bloku za napajanje (Slika 7, Odn. M);
- ploča;
- grejni delovi grejača;
- pregledajte premostivu cev (Slika 7, Odn. X);
- štipaljke držača senzora (Slika 7, Odn. K)

Ukoliko izlazi vrela voda (para u slavinaama)

Isključite uređaj sa napajanja električnom energijom i proverite sledeće:

- ploča;
- količina kamenca na bojleru i komponentama;
- štipaljke držača senzora (Slika 7, Odn. K)

Ukoliko ne izlazi dovoljno tople vode:

Isključite uređaj sa napajanja električnom energijom i proverite sledeće:

- pritisak u vodovodnoj mreži;
- stanje usmerivača na ulaznoj cevi za hladnu vodu;
- stanje cevi za toplu vodu;
- električne komponente.

Gubitak vode iz sigurnosnog uređaja protiv previsokog pritiska

Tokom faze grejanja, voda može curiti na ventilu. To je normalno. Da bi izbegli curenje, trebalo bi postaviti ekspanzionu posudu odgovarajuće veličine na dovodni sistem. U slučaju da se oticanje nastavi u periodu kada se ne koristi grejanje, proveriti sledeće:

- kalibraciju uređaja;
- pritisak u sistemu za vodu.

Pažnja: Nikada nemojte začepljivati otvor za ispuštanje vode iz uređaja!

NI U KOJEM SLUČAJU NE POKUŠAVAJTE DA POPRAVITE UREĐAJ - UVEK SE OBRATITE KVALIFIKOVANOM TEHNIČARU.

Navedeni podaci i svojstva ne smatraju se obavezujućim za proizvođača; proizvođač zadržava pravo izmena po sopstvenom nahođenju bez obaveze prethodne najave ili zamene.



Po čl. 26 Zakonodavnog dekreta iz 14. marta 2014, br. 49 "Implementacija Direktive 2012/19/EU o otpadnoj električnoj i elektronskoj opremi (WEEE)"

Simbol precrtane kante za smeće na uređaju ili na njegovoj ambalaži označava da se proizvod na kraju njegovog korisnog životnog veka mora sakupljati odvojeno od drugog otpada. Zbog toga, korisnik mora na kraju svog životnog veka da preda opremu odgovarajućim opštinskim sabirnim centrima za elektrotehnički i elektronski otpad. Kao alternativa autonomnom upravljanju tim otpadom, moguće je isporučiti opremu koju želite da odbacite prodavcu, u trenutku kupovine nove ekvivalentne vrste opreme. Kod maloprodajnih proizvođača elektronskih proizvoda sa prodajnom površinom od najmanje 400 m², moguće je besplatno isporučiti, bez obaveze za kupovinom, elektronske proizvode sa dimenzijama ispod 25 cm. Odgovarajuće odvojeno sakupljanje za naknadno slanje odložene opreme za reciklažu, tretman i ekološko kompatibilno odlaganje pomaže u izbegavanju mogućih negativnih efekata na životnu sredinu i zdravlje i promovise ponovnu upotrebu i/ili recikliranje materijala iz kojih se sastoji oprema.

BENDROSIOS SAUGOS INSTRUKCIJOS

1. **Atidžiai perskaitykite šioje knygelėje pateikiamas instrukcijas ir įspėjimus, nes čia pateikiami svarbūs saugaus diegimo, naudojimo ir priežiūros nurodymai.**
Ši knygelė yra svarbi sudėtinė gaminio dalis. Įrangos perleidimo kitam naudotojui ir (arba) prijungimo prie kitos sistemos atveju, turi būti perduodama kartu su įrenginiu.
2. Gamintojo bendrovė nėra atsakinga už jokią žalą asmenims, gyvūnams arba daiktams, jei ji atsirado dėl netinkamo, klaidingo ir nepagrįsto naudojimo arba, jei nebuvo laikomasi šiame vadove pateiktų instrukcijų.
3. Prietaisą montuoti ir jo techninę priežiūrą atlikti privalo profesionalūs kvalifikuoti darbuotojai, vadovaudamiesi susijusiuose skirsniuose pateiktais nurodymais. Būtina naudoti išskirtinai tik originaliais atsarginės dalis. Nesilaikant aukščiau pateiktų nurodymų, kyla didesnė pavojaus rizika ir gamintojas už tai **nepriima** jokios atsakomybės.
4. Kadangi pakuotės dalys (sankabos, plastikiniai maišeliai, putų polistrolas ir kt.) gali būti pavojingos, nepalikite jų vaikams pasiekiamoje vietoje.
5. Įrenginį gali naudoti ne jaunesni nei 8 metų vaikai ir ribotų fizinių, jutiminių ar protinių galimybių asmenys arba patirties ir reikalingų žinių neturintys asmenys, jei juos prižiūri kompetentingas asmuo arba jei minėti asmenys buvo apmokyti ir supažindinti su įrenginio saugaus naudojimo instrukcijomis ir su galima rizika ir pavojais. Neleiskite vaikams žaisti su įrenginiu. Valymo ir priežiūros darbų, kuriuos privalo atlikti naudotojas, negali atlikti neprižiūrimi vaikai.
6. **Draudžiama** įrenginį liesti, jei esate basomis kojomis arba kuri nors jūsų kūno dalis yra šlapia.
7. Prieš pradėdant naudoti prietaisą, atlikus įprastos ar specialios priežiūros darbus, patariama įrenginio baką pripildyti vandens ir vėl jį visiškai ištuštinti, kad būtų pašalinti visi likę nešvarumai.
8. Jei įrenginys turi maitinimo elektros laidą ir prireiktų jį pakeisti, kreipkitės į įgaliotą techninės pagalbos centrą arba į kvalifikuotą specialistą.

9. Prie įrenginio vandens tiekimo vamzdžio privaloma prisukti nacionalinius reglamentus atitinkantį apsauginį vožtuvą. Šalyse, taikančiose EN 1487 standartą, saugos bloko maksimalus slėgis turi būti 0,7 MPa ir jis privalo turėti bent vieną čiaupą, atgalinį vožtuvą, saugos vožtuvą ir vandens spūdzio reguliuojamąjį prietaisą.
10. Viršslėgio įtaisas (apsauginis vožtuvas arba saugos blokas) turi būti tinkamai prižiūrimas ir periodiškai įjungiamas, taip patikrinant, ar jis neužsiblokavo, ir pašalinant kalkių nuosėdas, jei tokių būtų.
11. Šildymo fazės metu iš saugos bloko viršslėgio įtaiso **gali** lašėti vanduo. Todėl būtina prijungti nuotėkio vamzdinę, kuris būtų visuomet atviras, naudojant drenažo vamzdį, prijungtą nuožulniai žemyn tokiame vietoje, kur nebūtų ledo.
12. Įrenginį, kuris yra nenaudojamas ir (arba) paliekamas šąlančioje ar nešildomoje patalpoje, būtina ištuštinti ir išjungti iš elektros tinklo.
13. Iš čiaupo tekančiu karštu aukštesnės nei 50°C temperatūros vandeniu rizikuojate stipriai apsideginti. Ypač didelis tokio nudegimo pavojus kyla vaikams, neįgaliesiems ir vyresnio amžiaus žmonėms. Todėl patariama prie įrenginio vandens išvesties vamzdžio prijungti sukamą termostatinį maišytuvo čiaupą su raudonu žiedeliu.
14. Prie ir (arba) netoliese įrenginio neturi būti jokių degių objektų.
15. Nestovėkite po prietaisu ir nedėkite po juo jokių daiktų, kurie gali būti pažeisti, pavyzdžiui, atsiradus vandens nuotėkiui.

LEGIONELIŲ BAKTERIJŲ NAIKINIMO FUNKCIJA

Legionelės yra mažos lazdelės formos bakterijos, natūraliai gyvenančios visuose gėlo vandens telkiniuose. Legioneliozė yra pneumonijos infekcija, kurią sukelia įkvėptos legionelių genties bakterijos. Negalima leisti vandeniui ilgai užsistovėti, t. y. vandens šildytuvą reikia naudoti ar praplauti bent kartą per savaitę. Europos standarte CEN/TR 16355 pateikiamos gerosios praktikos rekomendacijos, kaip užkirsti kelią legionelių dauginimuisi geriamojo vandens įrenginiuose, tačiau būtina paistyti ir nacionalinių reglamentų. Šis elektrinis vandens šildytuvas parduodamas su šiluminės dezinfekcijos funkcija, kuri jau yra įjungta. Kiekvieną kartą įjungus gaminį ir kas 30 dienų atliekamas šiluminės dezinfekcijos ciklas – vandens šildytuvus įkaitinamas iki 60 °C.

Dėmesio: programinei įrangai atliekant šiluminės dezinfekcijos ciklą, karštas vanduo gali nudeginti. Prieš maudydamiesi vonioje ar prausdamiesi po dušu įsitikinkite, kad vanduo nėra per karštas.

TECHNINĖS SAVYBĖS

Techninės charakteristikos duomenys pateikiami techninių duomenų plokštelėje (etiketė prie vandens įvesties ir išvesties vamzdžių).

1 LENTELĖ - GAMINIO DUOMENYS					
Gaminio savybės		30	50	80	100
Svoris	kg	16	21	27	32
Diegimo vieta		Vertikalus	Vertikalus	Vertikalus	Vertikalus
Modelis		Žiūrėkite techninių duomenų plokšteld			
Q_{elec}	kWh	3,096	7,419	7,449	7,452
$Q_{elec, week, smart}$	kWh	13,016	24,963	27,359	27,663
$Q_{elec, week}$	kWh	18,561	30,985	34,951	34,992
Apkrovos charakteristika		S	M	M	M
L_{wa}		15 dB			
η_{wa}		39,0%	39,3%	40,0%	39,8%
V40	l	--	77	110	115
Talpa	l	25	45	65	80

Energetiniai duomenys lentelėje ir kiti Gaminio aprašymo lape pateikiami duomenys (A priedas, kuris yra sudėtinė šios knygelės dalis) yra nustatyti pagal ES direktyvas 812/2013 ir 814/2013.

Gaminiai, kurie nėra pažymėti sudedamųjų vandens šildytuvo ir saulės energijos prietaisų dalių etikete ar specialia technine plokštele, numatytomis pagal direktyvą 812/2013, negali būti naudojami tokioms sudedamosioms dalims realizuoti.

Įrenginyje yra išmanioji funkcija, kuria suvartojamą vandens ir energijos kiekį galima priderinti prie naudotojo poreikių. Jei įrenginys naudojamas tinkamai, jo per parą suvartojamos energijos kiekis yra lygus Q_{elec} ($Q_{elec, week, smart} / Q_{elec, week}$) kuris yra mažesnis už suvartojamą tokio paties gaminio be išmaniosios funkcijos energijos kiekį.

Šis įrenginys atitinka tarptautinius elektrinio saugumo standartus IEC 60335-1; IEC 60335-2-21. CE žyma ant įrenginio patvirtina, jog pastarasis atitinka žemiau išvardintų Bendrijos direktyvų nuostatas:

- Low voltage directive (LVD): EN 60335-1, EN 60335-2-21, EN 60529, EN 62233, EN 50106.
- Electromagnetic compatibility (EMC): EN 55014-1, EN 55014-2, EN 61000-3-2, EN 61000-3-3.
- RED directive. ETSI 301489-1, ETSI 301489-17
- ROHS 2 directive: EN 50581.
- ErP Energy related Products: EN 50440.

CE atitikties deklaracija prieinama internete pasinaudojus šia nuoroda:

<http://www.aristonthermo.com/en/download-area>

Šis gaminys atitinka REACH reikalavimus.

ĮRENGIMO NURODYMAI (montuotojui)

Šį gaminį, išskyrus horizontaliuosius modelius (1-ia lentelė), būtina įrengti vertikaliai, kad tinkamai veiktų. Įrengę gaminį, prieš pripildydami jį vandeniu ar prijungdami el. maitinimą, matavimo įrankiu, pavyzdžiui, spiritiniu gulsčiuuku, patikrinkite, ar gaminyje įrengtas visiškai vertikaliai.

Įrenginys pašildo vandenį iki žemesnės nei virimo temperatūra. Jis turi būti prijungtas prie vandentiekio, atsižvelgiant į įrenginio našumą ir talpą.

Prieš prijungiant įrenginį pirmiausia reikia:

- Patikrinti, ar įrenginio charakteristikos (žr. vardinę plokštelę) atitinka kliento poreikius.
 - Pasirūpinti, kad sistema atitiktų įrenginio IP klasę (apsaugos nuo skysčių prasiskverbimo) pagal galiojančias normas.
 - Perskaityti pakuotės etiketėje ir įrenginio vardinėje plokštelėje pateiktus nurodymus.
- Prietaisas sukurtas montuoti tik pastatų viduje pagal galiojančias normas. Montuotojai turi paisyti tam tikrų nurodymų, jei veikia šie veiksniai:
- **Drėgmė:** nemontuokite prietaiso uždarose (nevėdinamose) ir drėgnose patalpose.
 - **Altis:** nemontuokite prietaisų vietose, kur temperatūra gali nukristi ir susiformuoti ledas.
 - **Saulės šviesa:** prietaiso neturi pasiekti tiesioginiai saulės spinduliai, net ir pro langą.
 - **Dulkės / garai / dujos:** nemontuokite prietaiso, jei yra ypač pavojingų medžiagų, tokių kaip rūgščių garai, dulkės ar dujos.
 - **Elektros iškrava:** nejunkite prietaiso prie elektros tinklo, kuris nėra apsaugotas nuo staigių įtampos pokyčių.

Jei sienos sumūrytos iš plytų ar perforuotų blokelių, pertvaros yra judančios arba kuo nors skiriasi mūras, pirmiausia reikia atlikti atraminės sistemos stacionarumo patikrinimą. Sienoje montuojami tvirtinimo kabliai turi atlaikyti tris kartus didesnę svorį nei vandens šildytuvo, pripildyto vandens.

Rekomenduojame naudoti bent 12 mm skersmens kablį. (pav. 3).

Įrenginį (pav. 1, Odn.A) rekomenduojama montuoti kiek įmanoma arčiau naudojimo vietų, kad esant ilgiems vamzdžiams nebūtų prarandama šiluma.

Vietiniuose reglamentuose gali būti numatyti įrenginio montavimo vonioje apribojimai, todėl laikykitės taikomų reglamentų numatytų mažiausių atstumų. Kad būtų lengviau atlikti įvairias priežiūros operacijas, aplink dangtelį palikite bent 50 cm laisvą erdvę – taip bus paprasčiau pasiekti elektrines dalis.

Montavimas įvairiose padėtyse

Gaminį galima sumontuoti tiek vertikaliai, tiek horizontaliai (pav. 2). Montuodami horizontaliai, pasukite įrenginį pagal laikrodžio rodyklę taip, kad vandens vamzdžiai būtų kairėje (šalto vandens vamzdis apačioje).

Hidraulinė jungtis

Prie šildytuvo vandens įvesties ir išvesties prijunkite eksploataciniam slėgiui ir karštam vandeniui, kuris paprastai gali viršyti ir 90° C temperatūrą, atsparius vamzdžius ir jungtis. Nepatariama rinktis medžiagų, kurios nėra atsparios minėtai temperatūrai.

Įrenginio negalima naudoti, jei vandens kietumas yra mažesnis nei 12°F, ir atvirkščiai - jei vanduo yra labai kietas (daugiau nei 25°F); patartina naudoti vandens minkštiklį, kuris būtų tinkamai parinktas ir veikiantis; šiuo atveju likutinis vandens kietumas neturi būti mažesnis nei 15°F.

Prisukite prie įrenginio vandens įvesties vamzdžio, ant kurio yra mėlynas žiedelis, T formos jungtį.

Prie šios jungties iš vienos pusės prisukite katilo tuštinimo čiaupą (pav. 2, B) kurį galėtumėte pasukti tik naudodami specialų įrankį, o iš kitos pusės prijunkite viršslėgio (pav. 2, A).

Saugos blokas atitinka Europos standartą EN 1487

Kai kuriose šalyse gali būti naudojami specialūs hidrauliniai saugos prietaisai, atitinkantys vietinius reikalavimus; už naudotino saugos prietaiso tinkamumo įvertinimą yra atsakingas kvalifikuotas gaminių diegiantis technikas.

Draudžiama tarp saugos įtaiso ir vandens šildytuvo naudoti bet kokius blokavimo įtaisus (vožtuvus, čiaupus ir t. t.). Įrenginio nuleidžiamoji kanalizacijos jungtis turi būti prijungta prie kanalizacijos vamzdžio, kurio skersmuo yra toks pats kaip ir įrangos jungties, tam naudojant bent 20 mm tarpą užtikrinančią piltuvo formos tarpinę, kurią būtų galima lengvai apžiūrėti.

Lanksčia žarna prie vandentiekio šalto vandens vamzdžio prijunkite saugos bloko jungtį ir, jei prireiktų, naudokite blokuojamąjį čiaupą (Fig.2, Odn.D). Taip pat, jei naudojamas tuštinimo čiaupas, išvestyje prijunkite vandens nuotėkio vamzdį (Fig.2, Odn.C). Prisukdami saugos bloką, nepersukite jo ir nesugadinkite. Jei atsirastų vožtuvo kalibravimo dydžiams artimas sistemos slėgis, būtina naudoti slėgio reduktorių, kurį reikia įdiegti kuo toliau nuo įrenginio. Jei numatoma įrengti maišytuvų blokus (čiaupus ar dušą), būtina išvalyti iš vamzdžių visus nešvarumus, kurie gali sugadinti vamzdyną.

Elektros jungtis

Prieš montuojant įrenginį, privaloma kruopščiai patikrinti elektros įrangą įsitikinant, kad ji atitinka taikomus saugos standartus, yra tinkama vandens šildytuvo didžiausiai suvartojamai galiai (žr. duomenis gamyklinėje plokštelėje) ir elektros jungtims skirtų laidų pjūvis yra tinkamas bei atitinka taikomus reglamentus. .

Įrenginio gamintojas nėra atsakingas už jokią žalą, kilusią dėl neatlikto įrangos įžeminimo arba dėl elektros energijos tiekimo sutrikimų.

Prieš įjungdami įrenginį, patikrinkite, ar tinklo įtampa atitinka nurodytąją įrangos techninių duomenų plokštelėje.

Įrenginį įžeminant, draudžiama tam naudoti vandentiekio sistemos, šildymo ir dujų vamzdžius. Jei įrenginys turi maitinimo laidą, kurį prireiktų pakeisti, naujo laido techninė charakteristika turi būti tokia pati kaip senojo (tipas: H05VV-F 3x1,5 mm², skersmuo 8,5 mm). Maitinimo laidas (tipas: H05VV-F 3x1,5 mm², skersmuo 8,5 mm) dturi būti prakištas per atitinkamą skylę prietaiso gale, kol pasieks terminalo plokštę (Fig.7, Odn. M) tuomet atitinkamais varžtais turi būti pritvirtinti atskiri laidai.

Įrenginiui iš tinklo išjungti turi būti naudojamas bipolinis jungiklis, atitinkantis galiojančių šalies standartų reikalavimus (kontaktų tarpelis bent 3 mm, geriausia, kad turėtų ir saugiklius).

Įrenginį yra būtina įžeminti, o įžeminimo laidą (kuris turi būti geltonos ir žalios spalvos bei ilgesnis už fazės laidus) reikia prijungti prie  simbolio gnybto (Fig.7, Odn.G).

Užspauskite maitinimo laidą ant mažo gnybto pateiktu laido spaustuku. Jei įrenginys neturi maitinimo laido, turite pasirinkti vieną iš šių diegimo būdų:

- prijungimui prie fiksuoto tinklo kietu vamzdžiu (jei įrenginys neturi laido gnybto), naudokite laidą, kurio pjūvis mažiausiai 3x1,5 mm²;
- su lanksčiu kab (tipas: H05VV-F 3x1,5 mm², skersmuo 8,5 mm), jeigu prietaisas yra su kabelio veržikliu.

Prietaiso techninė patikra ir įjungimas

Prieš įjungdami elektros maitinimą užpildykite šildytuvą vandeniu.

Tam reikia atidaryti vandens tiekimo sklendę ir karšto vandens čiaupą ir palaukti, kol iš šildytuvo išeis visas oras. Patikrinkite, ar pro flanšus ir aplankos vamzdį nesisunkia vanduo, jei reikia, truputį priveržkite varžtus (Fig.5, Odn.C) ir / arba žiedus (Fig.5). Įjunkite įrenginį maitinimo jungikliu.

TECHNINĖS PRIEŽIŪROS NURODYMAI (kompetentingam asmeniui)

Visus techninės priežiūros ir remonto darbus turi atlikti kompetingas asmuo (turintis pagal galiojančias taisykles reikalingų įgūdžių).

Prieš kreipdamiesi į techninės pagalbos centrą dėl galimo gedimo, patikrinkite, ar įrenginys kartais neveikia dėl kitų priežasčių, pavyzdžiui, dėl to, kad nėra vandens ar elektros.

Dėmesio: prieš atlikdami bet kokius darbus, išjunkite įrenginį iš elektros tinklo.

Įrenginio ištuštinimas

Jei įrenginys paliekamas patalpoje, kurioje vanduo gali užšalti, iš jo reikia išleisti vandenį.

Jei reikia, išleiskite iš įrenginio vandenį taip:

- Uždarykite čiaupą, jei įdiegtas, antraip centrinę implantas namų čiaupą;
- įjunkite karšto vandens čiaupą (praustuvės arba vonios);
- atidarykite nutekėjimo voituvą (pav. 2, B).

Dalių keitimas

Prie elektrinių dalių galima patekti atidarius dangtį (pav. 7).

Keičiant maitinimo plokštę (pav. 7, Z) reikia atjungti kabelius (pav. 7, C, Y and P) ir išsukti varžtus.

Keičiant valdymo skydelį iš pradžių reikia išimti maitinimo plokštę. Displėjaus plokštė yra pritvirtinta prie gaminio dviem šoniniais tvirtinimo kabliukais (pav. 4a, A) ir pasiekama iš apatinio dangčio vidaus.

Plokščiu atsuktuvu atlaisvinkite valdymo skydelio tvirtinimo kabliukus (pav. 4b, A) ir išstumkite jį išorę iš jos lizdo. Atlikite tuos pačius veiksmus su abiem tvirtinimo kabliukais. Saugokitės, kad plastikinių kabliukų nenulaužtumėte, nes juos nulaužus, nepavyks teisingai įstatyti skydelio į jo lizdą ir gaminys atrodys neestetiškai. Išėmus valdymo skydelį galima atjungti jutiklių ir maitinimo plokštės jungtis. Išmontuokite jutiklius (pav. 7, K) atjungdami laidus (pav. 7, F) nuo valdymo skydo ir išimdami juos iš jų lizdo, stenkitės jų per daug nesulenkti.

Montuodami pasirūpinkite, kad visi komponentai būtų įstatyti į pradinę jų padėtį.

Prieš pradėdami dirbti su šildymo elementais ir anodais, išleiskite iš įrenginio vandenį (žr. atitinkamą skyrių).

Išsukite varžtus (pav. 5, Odn. C) ir nuimkite flanšus (pav. 5, F). Flanšai yra sujungti su šildymo elementais ir anodais.

Montuodami pasirūpinkite, kad jutikliai ir šildymo elementai būtų gražinti į jų pradinę padėtį (pav. 7 ir 5). Flanšų plokštelės su spalvotais užrašais H.E.1 ir H.E.2 turi būti sumontuotos vietose su tokiais pačiais užrašais.

Kiekvieną kartą išmontavus flanšą, rekomenduojama pakeisti flanšo tarpiklį (pav. 6, Z).

DĖMESIO! Sukeitus šildymo elementus vietomis, įrenginys veiks blogai. Dirbkite su šildymo elementais po vieną ir išimkite antrąjį tik po to, kai jau įstatėte pirmąjį.

Naudokite tik originalias atsargines dalis.

Reguliari techninė priežiūra

Nuo šildymo elementų (pav. 6, R) kad jie gerai veiktų, apnašas reikia pašalinti maždaug kas dvejus metus (jei vanduo labai kietas – dažniau). Jei šiam darbui nenorite naudoti specialių skysčių, paprasčiausiai nugremžkite kalkines apnašas nepažeisdami šildymo elemento.

Magnio anodus (pav. 6, N) reikia keisti kas dvejus metus (tai negalioja įrenginiams su nerūdijančiojo plieno bakais), tačiau, jei vanduo yra koroziškas ar jame yra daug chloro, anodus reikia tikrinti kartą per metus.

Keičiant anodus reikia išimti šildymo elementus ir atsukti juos nuo laikiklių. Aplankos vamzdį (pav. 5, X) reikia tikrinti, jei yra sutrikimas dėl jo užsikimšimo. Norint jį patikrinti, reikia nuimti du žiedus (pav. 5, W).

Po reguliarios techninės priežiūros arba remonto darbų rekomenduojama baką užpildyti vandeniu ir tada visą vandenį išleisti, kad būtų pašalinti visi nešvarumai.

Naudokite tik originalias atsargines dalis, kurias tiekia gamintojo įgalioji techninės priežiūros centrai.

Apsauginis vožtuvas

Reguliariai tikrinkite, ar apsaugos nuo per didelio slėgio prietaisas neužsikimšęs ir nepažeistas, jei reikia, nuvalykite nuo jo apnašas arba jį pakeiskite. Jei prietaisas turi svirtį arba rankenėlę, pasinaudokite ja, kad:

- išleistumėte iš įrenginio vandenį, jei reikia;
- patikrintumėte prietaiso veikimą.

NURODYMAI VARTOTOJUI

Patarimai vartotojui

- Venkite po vandens šildytuvu laikyti kokius nors daiktus ir / arba įrenginius, kuriuos galėtų pažeisti vandens nuotėkis
- Jei ilgesnį laiką nenaudosite vandens:
 - atjunkite įrenginį nuo elektros maitinimo išjungdami išorinį jungiklį;
 - uždarykite vandens sklendes
- Iš čiaupo tekantis aukštesnės kaip 50 °C temperatūros vanduo gali stipriai nuplykyti ir net sukelti mirtinus nudegimus. Nudegimų rizika yra didesnė vaikams, neįgaliesiems ir pagyvenusiems žmonėms. Vartotojui griežtai draudžiama atlikti bet kokius techninės priežiūros ir remonto darbus.
Išorines dalis valykite šluoste, sudrėkinta muilinu vandeniu

Temperatūros nustatymas ir įrenginio funkcijų aktyvavimas (pav. 8)

Gamykliniai numatytieji nustatymai yra rankinis režimas, temperatūra 80°C ir įjungta funkcija „ECO EVO“.

Jei dingsta elektros maitinimas arba gaminys išjungiamas naudojantis mygtuku ON/OFF "⏻" (**Odn. A**), nustatyta temperatūra lieka išsaugota.

Vykstant šildymo procesui dėl vandens kaitimo gali atsirasti silpnų pašalinių garsų.

Kai norite įjungti prietaisą, paspauskite mygtuką ON/OFF "⏻" (**A**) Nustatykite norimą temperatūrą mygtukai " + " ir " - " pasirinkite tarp 40 °C ir 80 °C lygio. Šildant užsidegs šviesos diodai (**1-5 nuor.**), atitinkantys vandens pasiektą temperatūrą; visi kiti šviesos diodai (iki nustatytos temperatūros) mirksės.

Jei temperatūra nukris, pavyzdžiui, po to, kai bus panaudotas karštas vanduo, šildymas bus aktyvuojamas automatiškai, o šviesos diodai tarp paskutinio šviečiančio ir nustatytos temperatūros vėl pradės mirksėti

ECO EVO FUNKCIJA

ECO EVO“ funkcija – tai programinė įranga, automatiškai „išmokstanti“ vartotojo vartojimo pobūdį ir iki minimumo sumažinanti šilumos nuostolius ir taupanti elektros energiją. „ECO EVO“ programinė įranga iš pradžių savaite „mokosi“ ir įrenginys veikia nustatyta temperatūra. Praėjus „mokymosi“ savaitei programinė įranga pakoreguoja vandens šildymą pagal „išmokus“ realius vartotojo poreikius. Įrenginys užtikrina, kad būtų minimalus karšto vandens rezervas net tais laikotarpiais, kai karštas vanduo nenaudojamas.

Karšto vandens poreikių „mokymosi“ procesas tęsiasi ir po pirmosios savaitės. Maksimalus efektyvumas pasiekiamas po keturių savaičių „mokymosi“.

Ši funkcija įjungžiama paspaudžiant atitinkamą mygtuką, jis pradeda šviesti. Šiame režime galima temperatūrą nustatyti ir rankiniu būdu, tačiau temperatūros pakeitimas išjungia „ECO EVO“ funkciją.

Ją vėl galima įjungti paspaudžiant mygtuką „ECO“. Kai „ECO EVO“ funkcija išjungžiama ir vėl įjungžiama, funkcija toliau „mokosi“ vartojimo pobūdį. Kad ši funkcija gerai veiktų, rekomenduojama neatjungti įrenginio elektros maitinimo. Nesant elektros maitinimo, vidinė atmintis išsaugo duomenis keturias valandas, praėjus šiam laikui visi sukaupti duomenys ištrinami ir „mokymosi“ procesas turi prasidėti iš naujo.

Kiekvieną kartą, kai pasukama rankenėlė, kad būtų nustatyta temperatūra, „ECO EVO“ automatiškai išjungžiama ir atitinkamas užrašas užgęsta. Įrenginys ir toliau veikia pasirinktu režimu, tačiau „ECO“ funkcija neveikia. Norint ištrinti sukauptus šios funkcijos duomenis, reikia ilgiau kaip 5 sekundes palaikyti paspaustą mygtuką „ECO“. Kai trynimas baigiamas, užrašas „ECO“ greitai sumirksi, taip patvirtinama, kad duomenys ištrinti.

APSAUGOS NUO UŽŠALIMO FUNKCIJA

Apsaugos nuo užšalimo funkcija – tai automatinė įrenginio apsauga nuo pažeidimo dėl žemesnės kaip 5 °C temperatūros, jei gaminys yra išjungtas žiemos laikotarpiu. Rekomenduojama palikti įjungtą gaminio elektros maitinimą, net jei jis ilgai nenaudojamas.

Visuose modeliuose, kai temperatūra pakyla iki saugaus lygio ir nėra pažeidimo dėl vandens užšalimo pavojus, vandens šildymas išjungiamas.

„TERMINĖS DEZINFEKCIJOS CIKLO“ FUNKCIJA (apsauga nuo legionelių)

Apsauga nuo legionelių yra suaktyvinta pagal numatytuosius nustatymus. Su ja kaitinimo/palaikymo ciklo metu vanduo išlieka 60°C 1 val., kad būtų galima atlikti šiluminę dezinfekciją nuo atitinkamų bakterijų.

Ciklas paleidžiamas pirmą kartą įjungus produktą ir po kiekvieno įjungimo iš naujo po to, kai buvo išjungta tinklo energija. Jei produktas nuolat veikia žemesnėje nei 55°C temperatūroje, ciklas pakartojamas po 30 dienų. Kai gaminys išjungtas, apsaugos nuo legionelių funkcija neveikia. Tuo atveju, jei įrenginys išjungiamas apsaugos nuo legionelių ciklo metu, gaminys išsijungia ir funkcija neužbaigiama. Kiekvieno ciklo pabaigoje, veikimo temperatūra grįžta prie naudotojo prieš tai nustatytos temperatūros. Paleisto apsaugos nuo legionelių ciklo signalas yra toks pats, kaip ir nustačius 60 °C temperatūrą

Jei norite visam laikui išjungti apsaugos nuo legionelių funkciją, spauskite klavišus „ECO“ ir „+“; patvirtindamas išjungimą, 40 °C šviesos diodas 4 sekundes greitai sumirksės.

Norėdami ši naujo įjungti apsaugos nuo legionelių funkciją, pakartokite pirmiau aprašytą funkciją; patvirtindamas išjungimą iš naujo, 60 °C šviesos diodas 4 sekundes greitai sumirksės.

PERKROVIMAS / DIAGNOSTIKA

Kai atsiranda vienas iš aukščiau aprašytų gedimų, prietaisas persijungs į gedimo režimą, vienu metu sumirksės visi val dymo pulto šviesos diodai.

Diagnostika: aktyvuoti diagnostikos funkciją, paspauskite ir 3 sekundes laikykite mygtuką paspauskite klavišus ON/OFF “**U**” ir “+”. Gedimo tipas nurodomas 5 šviesos diodais (**1-5 nuor.**) pagal šią schemą:

LED **1** nuor- vidinis elektroninės plokštės gedimas

LED **1 ir 3** nuor - vidinis elektrinės plokštės gedimas (NFC ryšys arba NFC duomenys)

LED **3** nuor - temperatūros davikliui sugedę (suaktyvinti arba trumpas sujungimas) - šildymo katilo išleidimo anga

LED **5** nuor - vieno jutiklio aptiktas vandens temperatūros perviršis - šildymo katilo išleidimo anga

LED **4 ir 5** nuor - bendras temperatūros perviršis (elektroninės plokštės gedimas) - šildymo katilo išleidimo anga

LED **3 ir 4** nuor - vanduo nepašildomas su maitinamu kaitinimo elementu - šildymo katilo išleidimo anga

LED **3, 4 ir 5** nuor - perkaitimas dėl vandens trūkumo - šildymo katilo išleidimo anga

LED **2 ir 3** nuor - temperatūros davikliui sugedę (suaktyvinti arba trumpas sujungimas) - šildymo katilo įleidimo anga

LED **2 ir 5** nuor - vieno jutiklio aptiktas vandens temperatūros perviršis - šildymo katilo įleidimo anga

LED **2, 4 ir 5** nuor - bendras temperatūros perviršis (elektroninės plokštės gedimas) - šildymo katilo įleidimo anga

LED **2, 3 ir 4** nuor - vanduo nepašildomas su maitinamu kaitinimo elementu - šildymo katilo įleidimo anga

LED **2, 3, 4 ir 5 nuor** - perkaitimas dėl vandens trūkumo - šildymo katilo įleidimo anga

Norėdami išėiti iš diagnostikos funkcijos, paspauskite mygtuką ON/OFF “**U**” (**A**), ir palaukite 25 sekundes.

Klaidos panaikinimas: išjunkite ir vėl įjunkite įrenginį paspausdami ON/OFF “**U**” mygtuką. Jei sutrikimo priežastis išnyko, įrenginys toliau normaliai dirba. Jei klaidos kodas vėl rodomas, kreipkitės į techninės priežiūros centrą.

Kai norite išėiti iš diagnostikos funkcijos, paspauskite mygtuką ON/OFF “**U**”, arba palaukite 25 sekundes.

WI-FI FUNKCIJA

Norėdami gauti daugiau informacijos apie „Wi-Fi“ konfigūraciją ir gaminio registravimo tvarką, skaitykite skirtingame trumpame vadove.

Paskyros kūrimas, pav. 9

- Atsisiųskite aplikaciją iš App Store ar Google Play nemokamai.
- Paspauskite SIGN UP klavišą aplikacijoje ir užpildykite laukus.
- Patikrinkite savo elektroninio pašto dėžutę ir paspauskite ant nuorodos, norėdami aktyvuoti savo paskyrą.

Wi-fi konfigūracija paskyros pririšimas, pav. 10

- Trumpai paspauskite Wi-Fi mygtuką ir Wi-Fi mygtukas pradės lėtai mirksėti.
- Vėl paspauskite Wi-Fi klavišą ir palaikykite 5 sekundes, norėdami sukurti prieigos tašką, Wi-Fi mygtukas pradės mirksėti greitai
- Prisijunkite į aplikaciją ir sekite vedlį, norėdami prijungti ir užregistruoti

Procedūra baigta, pav. 11

- Procedūra atlikta sėkmingai, kai:
 - Wi-Fi indikatorius lemputė pastoviai šviečia..
 - Aplikacija rašo, kad registracija atlikta sėkmingai.

Jei prisijungti nepavyksta, atidžiai patikrinkite ir pakartokite pirmiau aprašytus veiksmus.

Pastaba: slaptažodyje negali būti kiniškų simbolių. Jei jų yra, slaptažodį pakeiskite.

Programėlės struktūra, pav. 12

Programėlė turi šias funkcijas:

- ON/OFF (A)
- Rankinis režimas (B)
- Programos režimas (C)
- ECO režimas (D)
- Vandens temperatūra (F)
- Dušų skaičiaus (H)
- Likusio laiko indikacija (G)

Paslinkus į dešinę parodomi kiti ekranai.

Ryšio būsenos aprašymas

	Lėtai mirksi	Wi-Fi modulis jungiasi prie namų tinklo arba nepavyko prisijungti
	Greitai mirksi	Wi-Fi modulis ir modalinis prieigos taškas
	Šviečia	Wi-Fi modulis prisijungęs prie namų tinklo.
	Nešviečia	Wi-Fi modulis išjungtas.

NAUDINGA INFORMACIJA (naudotojui)

Prieš atlikdami bet kokias įrenginio valymo operacijas, įsitinkinkite, kad išjungėte produktą, pasukdami išorinį jungiklį į padėtį „OFF“ (išjungta). Nenaudokite insecticidų, tirpiklių arba agresyvių valiklių, kurie gali sugadinti dažytas arba plastikines dalis.

Jei ištękantis vanduo yra šaltas, patikrinkite:

- ar yra įtampa maitinimo gnybtų bloke (pav 7, M);
- valdymo plokštę;
- šildymo elementų šildymo dalis;;
- apšildymo vamzdį (pav. 7, Odn. X);
- jutiklių strypus (Fig. 7, Odn. K)

Jei vanduo beveik verdantis (garuoja)

Atjunkite įrenginio elektros maitinimą ir patikrinkite:

- valdymo plokštę;
- bako ir kitų komponentų apkalkėjimą;
- jutiklių strypus (pav. 7, Odn. K)

Jei teka per mažą vandens srovė.

Patikrinkite:

- vandentiekio vandens slėgį;
- šalto vandens įvado būklę;
- karšto vandens vamzdžio būklę;
- elektros komponentus.

Iš apsaugos nuo per didelio slėgio prietaiso varva vanduo

Šildymo fazės metu iš čiaupo gali šiek tiek lašėti vanduo. Tai yra normalu. Kad vanduo nevarvėtų, sistemoje reikia įrengti tinkamą išsiplėtimo indą. Jei vanduo varva ir po šildymo fazės, patikrinkite

- įrenginio nustatymus;
- vandentiekio vandens slėgį.

Dėmesio: niekada neuždarykite įrenginio išvado!

NIKADA NEBANDYKITE TAISYTI ĮRENGINIO PATYS – VISADA KREIPKITĖS Į KVALIFIKUOTĄ TECHNIKĄ.

Pateikti duomenys ir charakteristikos niekaip neįpareigoja įmonės gamintojos, kuri pasilieka teisę, prireikus, pastaruosius keisti ir neprivalo apie tai iš anksto pranešti ar tokius pakeitimus perduoti.



Šis produktas atitinka Direktyvos WEEE 2012/19/EU

Užbraukto konteinerio simbolis ant įrangos ar ant pakuotės reiškia, kad gaminy, baigus jį eksploatuoti, turi būti surenkamas ir tvarkomas atskirai nuo kitų atliekų. Todėl įrangos eksploatacijos pabaigoje naudotojas privalės ją perduoti atitinkamiems savivaldybės elektrotechnikos ir elektroninių atliekų surinkimo ir tvarkymo centrums.

Arba, įsigyjant atitinkamo tipo naują įrangą, nebenaudotiną įrangą galima perduoti įgaliojamam platintojui. Elektroninių prietaisų platintojams, kurių parduotuvės plotas yra bent 400 m², galima nemokamai ir be prievolės įsigyti naują gaminį grąžinti nebenaudotiną elektroninę įrangą, kurios matmenys neviršija 25 cm. Tinkamas nebenaudotinos įrangos surinkimas ir vėlesnis tvarkymas, rūšiavimas ir perdirbimas padeda išvengti žalingo poveikio aplinkai ir sveikatai ir skatina pakartotiną medžiagų, iš kurių yra sudaryta įranga, panaudojimą ir (arba) perdirbimą.

ОБЩИ ИНСТРУКЦИИ ЗА БЕЗОПАСНОСТ

1. Прочетете внимателно инструкциите и предупрежденията съдържащи се в настоящата книжка, тъй като те предоставят важни указания относно безопасността на монтажа експлоатацията и поддръжката.
Настоящата книжка представлява неразделна и съществена част от продукта. Тя трябва да бъде винаги при уреда, включително при прехвърлянето му на друг собственик или потребител и/или при преместване върху друга инсталация.
2. Фирмата производител не носи отговорност за евентуални щети, нанесени на хора, животни и вещи вследствие на неподходяща, погрешна или неразумна употреба или на неспазване на инструкциите, дадени в тази книжка.
3. Уредът трябва да бъде монтиран и поддържан от персонал, притежаващ нужната професионална квалификация и както е посочено в съответните параграфи. Използвайте единствено и само оригинални резервни части. Неспазването на посоченото по-горе може да наруши безопасността и **освобождава** производителя от всякаква отговорност.
4. Елементите от опаковката (скоби, найлонови пликчета сиропор и др.) не трябва да се оставят на достъпни за деца места, тъй като представляват източник на опасност.
5. **Уредът може да се използва от деца на над 8-годишна възраст, от лица с намалени физически, сензорни или умствени способности или от хора, непритежаващи опит или ноб- ходимите познания, стига да са под надзор или след като сщите са били инструктирани относно безопасната употреба на уреда и разбирането на свързаните с него опасности. Деца не трябва да си играят с уреда. Почистването и поддръжката, кито трябва да се извършват от потребителя, не трябва да се извършват от деца без надзор.**
6. **Забранено** е да докосвате уреда, ако сте с боси крака или части на тялото Ви са мокри.
7. Преди да използвате уреда и след дадена операция по редовна или извънредна поддръжка, е добре да напълните резервоара на уреда с вода и след това да го източите напълно, за да отстраните евенту-

ални остатъчни примеси.

8. Ако уредът е снабден с кабел за електрозахранването, в случай на смяна на същия се обърнете към оторизиран сервизен център или към персонал, разполагащ с необходимата професионална квалификация.
9. Задължително завийте към тръбата за вход на водата в уреда предпазен вентил, отговарящ на изискванията на нормативната уредба в страната. За страните, които са рецепирали стандарт EN 1487, предпазният модул трябва да е с максимално налягане от 0,7 МПа и да включва поне спирателен кран, възвратен клапан, предпазен вентил, устройство за прекъсване на хидравличния товар.
10. Устройството за защита от свръхналягане (предпазен клапан или модул) не трябва да бъде подлагано на вмешателства и трябва да се пуска да работи периодично, за да се провери дали не е блокирало и за да се отстранят евентуални наслагвания на котлен камък.
11. Евентуално прокапване от устройството за защита от свръхналягане е **нормално** на етап загряване на водата. По тази причина е необходимо да свържете отвеждането, което се оставя винаги с отдушник, с канализационна тръба с непрекъснат наклон надолу и на място, където не може да замръзва.
12. Наложително е да източите уреда и да го изключите от електрическата мрежа, ако трябва да остане неизползван в помещение, където може да замръзне.
13. Лорещата вода, подавана с температура над 50° С към кранчетата за използване, може да причини незабавно сериозни изгаряния. Деца, хора с увреждания и възрастни хора са най-силно изложени на този риск. Затова препоръчваме използването на термостатичен смесителен клапан, който да се завие към тръбата за изходящата вода от уреда, маркирана с червено на цвят пръстенче.
14. Никакви запалими елементи не трябва да се намират в контакт и/или в близост до уреда.
15. Избягвайте да заставате под уреда и да поставяте каквито и да е предмети там, които например може да бъдат повредени от евентуално изтичане на вода.

ФУНКЦИЯ ЗА ПРЕ ДПАЗ ВАНЕ ОТ ЛЕГИОНЕЛА (LEGIONELLA)

Функция за пре дпаз ване от легионе ла (legionella)

Легионелата е вид пръчковидна бактерия, която се среща естествено във всички изворни води. „Легионерската болест“ представлява специфичен вид пневмония, причинена от вдишването на съдържащи такава бактерия водни пари. С оглед на това е необходимо да се избягват продължителните периоди на застой на водата в бойлера, като същият следва да се използва или изпразва най-малко веднъж седмично.

Европейският стандарт CEN/TR 16355 предоставя насоки относно добрите практики, които да бъдат възприети с цел предотвратяване на разпространението на легионелата в питейните води, а също така при наличие на местни разпоредби, които налагат допълнителни ограничения по отношение на легионелата, същите следва да се прилагат.

Този акумулативен нагревател за вода от електро-механичен тип се продава с термостат, настроен за работна температура над 60°C; следователно е в състояние да извършва цикъл на топлинна дезинфекция, подходяща за ограничаване на разпространението на бактерията легионела в резервоара.

Внимание: докато устройството осъществява цикъла на термична дезинфекция, високата температура може да причини изгаряния. Следователно обърнете внимание на температурата на водата преди вана или душ.

ТЕХНИЧЕСКИ ХАРАКТЕРИСТИКИ

За техническите характеристики разгледайте данните от табелката (етикета, разположен в близост до тръбите за вход и изход на водата).

Гама		30	50	80	100
Тегло	кг	16	21	27	32
Монтаж		Вертикален	Вертикален	Вертикален	Вертикален
Модел		Разгледайте табелката с характеристиките			
Q _{elec}	kWh	3,096	7,419	7,449	7,452
Q _{elec, week, smart}	kWh	13,016	24,963	27,359	27,663
Q _{elec, week}	kWh	18,561	30,985	34,951	34,992
Профил на натоварването		S	M	M	M
L _{wa}		15 dB			
η _{wa}		39,0%	39,3%	40,0%	39,8%
V40	l	--	77	110	115
Вместимост	l	25	45	65	80

Енергийните данни в таблицата и допълнителните данни, посочени в Продуктовата таблица (Приложение А, която е неразделна част от тази книжка), са определени въз основа на Директивите на ЕС 812/2013 и 814/2013. Продуктите без етикет и без съответната таблица за комплекти от водонагреватели и слънчеви съоръжения, предвидени от регламент 812/2013, не са предназначени за направата на такива комплекти.

Уредът разполага със smart функция, която позволява консумацията да бъде адаптирана към потребителските профили. При правилно използване дневната консумация на уреда е равна на „Q_{elec}“ (Q_{elec, week, smart} / Q_{elec, week}), която е по-ниска от тази на еквивалентен продукт без smart функция.

Данните, посочени на енергийния етикет, се отнасят за вертикално монтиран продукт.

Уредът отговаря на международните стандарти за електробезопасност IEC 60335-1; IEC 60335-2-21.

Поставената CE маркировка върху уреда удостоверява неговото съответствие със следните директиви на Общността, на чиито съществени изисквания отговаря:

- LVD Low Voltage Directive: EN 60335-1, EN 60335-2-21, EN 60529, EN 62233, EN 50106.
- EMC Electro-Magnetic Compatibility: EN 55014-1, EN 55014-2, EN 61000-3-2, EN 61000-3-3.
- RED. ETSI 301489-1, ETSI 301489-17
- RoHS2 Risk of Hazardous Substances: EN 50581.
- ErP Energy related Products: EN 50440.

– ЕО декларацията за съответствие е достъпна в интернет на следния линк:

<http://www.aristonthermo.com/en/download-areaa>

Този продукт е отговаря на изискванията на регламент REACH.

ИНСТРУКЦИИ ЗА ИНСТАЛИРАНЕ (за инсталатора)

тикално положение, за да работи правилно. В края на монтажа и преди да се извърши каквото и да е пълнене с вода и електрическо захранване на същия, използвайте контролен инструмент (напр. нивелир), за да проверите точната вертикалност на монтиране.

Уредът служи за загряване на вода до температура, по-ниска от точката на кипене. Той трябва да бъде присъединен към мрежа за захранване със санитарна вода, оразмерена въз основа на работните му характеристики и вместимост.

Преди да свържете уреда е необходимо:

- характеристики и вместимост. Преди да свържете уреда е необходимо:
- Да проверите дали характеристиките (вижте данните на табелката) отговарят на нуждите на клиента.
- Да проверите дали монтажът отговаря на клас IP (защита от проникване на флуиди) на уреда съгласно действащата нормативна уредба.
- Да прочетете информацията, дадена върху етикета на опаковката и върху табелката с характеристиките. Този уред е проектиран за монтаж единствено и само на закрито съгласно действащата нормативна уредба. Освен това се изисква спазването на следните предупреждения, касаещи наличието на:
 - **Влажност:** не монтирайте уреда в затворени (непронетрявани) и влажни помещения.
 - **Замръзване:** не монтирайте уреда на места, където има вероятност температурите да спаднат до критични нива с риск от образуване на лед.
 - **Слънчеви лъчи:** не излагайте уреда на въздействието на пряка слънчева светлина, включително и през прозорци.
 - **Прах/изпарения/газове:** не монтирайте уреда при наличие на особено агресивни среди като киселинни изпарения, запрашени или наситени с газове атмосфери..
 - **Мълниезащита:** не монтирайте уреда директно върху електрически линии, които не са предпазени от резки промени на напрежението.

В случай на стени, направени от тухли или блокчета с отвори, преградни стени с ограничена статичност или изобозидария, различна от посочената, трябва да пристъпите към предварителна проверка на статиката на опорната система. Свързващите куки към стената трябва да могат да издържат тегло, тройно по-голямо от това на водонагревателя, пълен с вода.

Препоръчваме куки с диаметър от поне 12 mm. (Fig. 3)

Препоръчваме да монтирате уреда (А фиг. 1) колкото може по-близо до точките на използване, за да ограничите топлинните загуби по протежение на тръбите.

Местните норми може да предвиждат рестрикции за монтаж на уреда в баня, така че спазвайте минималните разстояния, предвидени от действащите норми.

За да улесните различните операции по поддръжка, предвидете свободно пространство около капака от поне 50 cm, за да осигурите достъп до електрическите части.

Различни позиции на монтаж

Уредът може да бъде монтиран както вертикално, така и хоризонтално (Фиг. 2). При хоризонтално монтиране завъртете уреда по посока на часовниковата стрелка, така че тръбите за водата да се намират отляво (тръбата за студената вода е отдолу). Всяко друго монтиране, различно от показаното на (Фиг. 2), е забранено.

Водно свързване

Свържете входа и изхода на водонагревателя с тръби или фитинги, устойчиви както на работното налягане, така и на температурата на горещата вода, която обичайно може да достигне и да надхвърли 90° C.

Затова не се препоръчват материали, които не издържат на такива температури.

Уредът не трябва да работи с води с твърдост под 12°F, а при води с особено висока твърдост (над 25°F) се препоръчва използването на омекотител, специално измерен и мониториран, като в този случай остатъчната твърдост не трябва да спада под 15°F.

Към тръбата на входа на водата в уреда, отбелязана със синя марка, завийте „Т“-образна връзка.

Върху тази връзка завийте, от едната страна - кранче за източване на водонагревателя (В фиг. 2) с което може да се борави само чрез специален инструмент, от другата - устройство за защита от свръхналягане (А фиг. 2).

Предпазен модул в съответствие с европейски стандарт EN 1487

Възможно е някои страни да изискват използването на специфични предпазни хидравлични устройства съгласно изискванията на местните закони; задача на квалифицирания монтажник, на когото е възложен монтажът на продукта, е да оцени пригодността на предпазното устройство за използване.

Забранено е да поставяте каквото и да е прекъсващо устройство (клапани, кранчета и др.) между предпазното устройство и самия водонагревател.

Отвеждащият изход на устройството трябва да е свързан към отвеждаща тръба с диаметър, равен поне на този на свързване на уреда, чрез фуния, която да позволява въздушно отстояние от поне 20 mm с възможност за визуален контрол. Чрез гъвкава тръба свържете входа на предпазното устройство към тръбата за студена вода от мрежата, ако е необходимо като използвате спирателен кран (**D фиг. 2**).

Освен това в случай на отваряне на крана за източване, предвидете тръба за отвеждане на водата, поставена на изхода (**C фиг. 2**).

При завинтване на предпазния модул не прилагайте голямо усилие за достигане до края на хода и не извършвайте вмешателства по същия.

В случай, че налягането в мрежата е близо до стойностите на регулиране на клапата, е необходимо да поставите редуктора на налягането колкото може по-далече от уреда. В случай, че се вземе решение за монтаж на смесителни групи (кранчета или душ), се погрижете за почистване на тръбите от евентуални замърсявания, които биха могли да ги повредят

Електрическо свързване

Преди да монтирате уреда е задължително да проверите внимателно електрическата инсталация, като проверите дали тя съответства на действащите норми за безопасност, която да е подходяща за максималната консумирана мощност на водонагревателя (за отправка информация използвайте идентификационните данни от табелката) и сечението на кабелите за електрическите свързвания да съответства на изискванията на действащата нормативна уредба.

Производителят на уреда не носи отговорност за евентуални щети, причинени от незаземяването на инсталацията или поради проблеми с електрозахранването.

Преди пускането в експлоатация проверете дали мрежовото напрежение съответства на стойността, посочена върху табелката на уреда. Забранено е използването на разклонители, удължители или адаптори.

Забранено е да използвате тръбите на хидравличната инсталация и на инсталациите за отопление и газ за свързване на уреда към земята.

Ако уредът разполага със захранващ кабел, при необходимост същият да бъде сменен, трябва да използвате кабел със същите характеристики (тип H05VV-F 3x1,5 mm², диаметър 8,5 mm). Захранващият кабел (тип H05VV-F 3x1,5 mm² диаметър 8,5 mm) трябва да бъде поставен на предвиденото за това място, намиращо се в задната част на уреда, така че да достигне клемната платка (**Фиг.7, Реф. М**). Накрая трябва да се фиксират отделните кабели чрез затягане на съответните винтове. Фиксирайте захранващия кабел със специалните кабелни скоби от комплекта.

За изключване на уреда от мрежата трябва да използвате двуполусен прекъсвач, отговарящ на действащите национални норми (отваряне на контакти с поне 3 mm, по-добре ако е снабден с предпазител).

Заземяването на уреда е задължително и заземителният кабел (който трябва да бъде жълто-зелен на цвят и по-дълъг от тези за фазите) трябва да се закрепи към клемата при символа  (**G фиг. 7**).

Ако уредът не разполага със захранващ кабел, начините на монтаж трябва да бъдат избрани сред следните:

- свързване към фиксираната мрежа с тръба (ако уредът не разполага с кабелна скоба), използвайте кабел с минимално сечение 3x1,5 mm²;
- с гъвкава тръба (тип H05VV-F 3x1,5 mm², диаметър 8,5 mm), ако уредът разполага с кабелни втулки

Изпитване и включване на уреда

Преди да включите захранването, напълнете уреда с чешмяна вода.

Напълването се извършва чрез отваряне на централния кран на битовата инсталация и този на топлата вода, докато целият въздух излезе от котела. Проверете визуално дали има изтичане на вода включително от фланците, от байпасните тръби и при необходимост затегнете умерено болтовете (**Фиг. 5, Реф. С**) и/или гайките (**Фиг. 5**). Включете захранването с ключа.

MANUTENZIONE (PER PERSONALE QUALIFICATO)

Всички интервенции и операции по поддръжката трябва да се извършват от квалифициран персонал (притежаващ необходимите реквизити съгласно действащите нормативни разпоредби).

Все пак, при съмнения за неизправност, преди да поискате техническа помощ, проверете дали нарушеното функциониране не зависи от други причини, като например временно спиране на водата или на електрозахранването.

Внимание: изключете уреда от електрическата мрежа преди да предприемете каквито и да било действия.

Изпразване на уреда

Необходимо е уредът да бъде изпразнен, ако ще остане неизползван в помещение, където има вероятност да замръзне.

В случай на необходимост пристъпете към изпразване на уреда, както следва:

- изключете уреда от електрическата мрежа;
- затворете спирателния кран, ако е монтиран (Фиг. 2, Реф. D), в противен случай централния кран на битовата инсталация;
- отворете крана на топлата вода (мивка или вана);
- отворете крана (Фиг. 2, Реф. B).

Евентуална подмяна на части

След като свалите пластмасовия капак може да работите по електрическите части (фиг.7).

Включете на таблото за захранване (фиг. 7, Z) като разкачите кабелите (фиг. 7, C, Y и P) и свалете винтовете.

Обърнете внимание на контролния панел, като първо извадите таблото за захранване. Екранът се прикрепя към продукта чрез две фиксиращи странични дълги уши (фиг. 4a, A) достъпни от вътрешната страна на долния капак. Освободете фиксиращите капачки на контролния панел с помощта на плоска отвертка, за да ги издърпате (фиг. 4b, A) и ги освободете от цифровете, едновременно с това го избутайте навън, за да го освободите от мястото му.

Повторете и за двете фиксиращи клапи. Обърнете специално внимание, за да не повредите пластмасовите капаци, тъй като счупването им няма да позволи правилното сглобяване на панела в местото му, което ще доведе до евентуални естетически дефекти. След като извадите контролния панел, можете да изключите съединителите на носещите пръчки и силовата табла. Спрете сензорите на носещите пръчки (фиг. 7, K) като разкачите кабелите (фиг. 7, F) от контролния панел и го извадете от местото му, като внимавате да не ги огъвате прекомерно.

По време на сглобяването се уверете, че всички компоненти са върнати в първоначалните им позиции.

За да работите с отоплителните елементи и анодите, първо източете уреда (вижте съответния параграф). Свалете болтовете Свалете болтовете (фиг. 5, C) и извадете фланците (фиг. 5, F). Фланците са свързани с нагревателните елементи и анодите. По време на сглобяването не забравяйте да възстановите сензорите на носещите пръчки и отоплителните елементи до първоначалните им позиции (фиг. 7 и 5). Уверете се, че фланцовата плоча с цветния шрифт H.E.1 или H.E.2 е монтирана в позицията си, отбелязана със същия шриф.

Препоръчваме да смените уплътнението на фланеца (фиг. 6, Z) всеки път, когато се демонтира.

ВНИМАНИЕ! Обръщането на резисторите предполага неправилно функциониране на уреда. Работете върху едно съпротивление и отстранявайте второто само след като първото е поставено на мястото си. Използвайте само оригинални резервни части от оторизирани от производителя сервизни центрове, в противен случай изправността на уреда няма да важи.

Периодична поддръжка

Необходимо е резисторите да бъдат разкачвани (**R Фиг. 6**) веднъж годишно (при наличие на вода с висока твърдост честотата следва да бъде увеличена), за да бъде постигнато добро функциониране на уреда.

Ако не желаете да използвате подходящите за тази цел течности, може да раздробите варовиковите отлагания, като внимавате да не повредите повърхността на кожата.

Магнезиевите аноди (**N Фиг. 6**) трябва да се подменят на всеки две години (с изключение на продукти с котел от неръждаема стомана), но при наличие на твърда или богата на хлориди вода е необходимо да проверявате състоянието на анода всяка година. За да подмените анодите трябва да извадите резисторите и да ги освободите от фиксиращата скоба. Байпасната тръба (**X Фиг. 5**) трябва да се проверява само в случай на повреда поради запушване. Развийте двата края (**W Фиг. 5**), за да я проверите.

След извършването на рутинна поддръжка или извънредна поддръжка е необходимо резервоарът да се напълни с вода и следователно да се направи пълно изпразване, за да се отстранят евентуалните остатъчни зацапвания. Използвайте само оригинални резервни части.

Устройство за свръхналягане

Проверявайте редовно дали устройството срещу свръхналягане не е блокирано или повредено, и дали не се налага евентуална подмяна или почистване на отлаганията от котлен камък.

Ако устройството за свръхналягане разполага с лост или бутон, използвайте го за:

- изпразване на устройството при необходимост
- периодична проверка на правилното му функциониране.

ПРАВИЛА ЗА ИЗПОЛЗВАНЕ ЗА ПОТРЕБИТЕЛЯ

Препоръки за потребителя

- Не поставяйте под бойлера никакви предмети и/или уреди, които биха могли да се повредят от евентуалното изтичане на вода.
- ако уредът не се ползва дълго време е необходимо да:
 - изключите уреда от електрозахранването, като поставите външния превключвател в положение „OFF“
 - затворите крановете на водния кръг
- Топлата вода с температура над 50°С при кранчетата може веднага да причини сериозни изгаряния или смърт. Децата, инвалидите и възрастните хора са изложени на по-голям риск от изгаряния. На потребителите е забранено да извършват редовна и извънредна поддръжка на уреда. За почистване на външните части е необходимо влажна кърпа, напоена със сапунена вода.

Регулиране на температурата и активиране на функциите (Фиг. 8)

По подразбиране продуктът е настроен на „Manual“ (Ръчен режим), със зададена температура от 80°С и активирана функция „ECO“. В случай на прекъсване на захранването или ако продуктът е изключен с бутона ON/OFF "⏻" (**Реф. А**), сдисплеят ще запази последната зададена температура..

По време на фазата на затопляне може да се появи лек шум, дължащ се на нагриването на водата..

За да включите уреда, натиснете бутон ON/OFF "⏻" (**Реф. А**) Настройте желаната температура, като изберете ниво между 40°С и 80°С чрез бутони "+" и "-" По време на етапа по загриване светлинните индикатори (**Реф. 1-5**) показващи достигнатата от водата температура, светят непрекъснато; следващите мигат последователно до настроената температура. Ако температурата се понижи, например вследствие на потребление на вода, загриването отново автоматично се включва и светлинните индикатори между последния включен с фиксирана светлина и този за настроената температура отново започват да мигат последователно. При липса на захранване или ако уредът бъде изключен чрез бутона остава запазена последната настроена температура.

ФУНКЦИЯ ECO EVO

Функцията "ECO EVO" е софтуерна програма, която автоматично "научава" потребителските нива на потребление, намалявайки топлинните загуби до минимум и максимизирайки икономите на енергия. Софтуерът "ECO EVO" се състои от първоначален спестяващ период от една седмица, когато продуктът започне да работи при зададената температура. В края на тази "учебна" седмица софтуерът настройва нагриването на водата според

реалните нужди на потребителя, които автоматично се идентифицират от уреда. Продуктът гарантира минимален резерв на топла вода дори през периоди, в които водата не се източва.

Процесът на изучаване на нуждите от горещата вода продължава, дори и след първата седмица. Процесът постига максимална ефективност след четири седмици „учене“.

Активирайте функцията, като натиснете съответния бутон, който ще светне. В този режим ръчният избор на температура е възможен, но смяната му деактивира функцията „ECO EVO“.

Реактивирайте го, като натиснете бутона „ECO“.

Когато функцията „ECO EVO“ или продуктът е изключен и включен отново, функцията ще продължи да намалява нивата на консумация. За да се гарантира правилното функциониране на програмата, се препоръчва да не се изключва уреда от електрическата мрежа. Вътрешната памет осигурява съхранение на данни до четири часа без електричество, след което всички придобити данни се анулират и учебният процес ще започне от самото начало. Всеки път, когато копчето се завърта, за да зададете температурата, функцията „ECO EVO“ автоматично се деактивира и относителното записване се изключва. Продуктът продължава да работи с избраната програма, функцията ECO не е активна.

За да отмените доброволно придобитите данни, задръжте натиснат бутона „ECO“ за повече от 5 секунди. Когато приключи процесът на нулиране, „ECO“ мига бързо, за да потвърди изтриването на данните.

ФУНКЦИЯ ПРОТИВ ЗАМРЪЗВАНЕ

Функцията против замръзване представлява автоматична защита на уреда за избягване на повредите, причинени от много ниски температури под 5° C, в случай че уредът е изключен по време на студения сезон. Препоръчително е продуктът да се остави свързан към електрическата мрежа, дори да не се налага да работи в продължение на дълго време.

За всички модели, след като температурата се повиши до по-безопасно ниво, така че да се избегнат повреди от лед и замръзване, подгряването на водата се изключва отново.

ФУНКЦИЯ „ЦИКЪЛ НА ТОПЛИННА ДЕЗИНФЕКЦИЯ“ (АНТИБАКТЕРИАЛНА ЗАЩИТА)

Функцията за антибактериална защита е зададена по подразбиране. Тя се състои от цикъл на подгряване/задръжане на температурата на водата на 60° C в продължение на 1 час, така че да се извърши термична дезинфекция срещу съответните бактерии.

Цикълът започва при първоначалното включване на продукта и след всяко рестартиране вследствие на прекъсване на електрозахранването. Ако продуктът винаги работи при температура под 55° C, цикълът се повтаря след 30 дни. Когато уредът е изключен, функцията за антибактериална защита е деактивирана. В случай на изгасване по време на цикъл за антибактериална защита уредът се изключва и функцията се деактивира. В края на всеки цикъл работната температура се връща до температурата, предварително зададена от ползвателя.

Активирането на цикъла анти-легионела се показва като нормална настройка на температурата при 60° C. За да деактивирате перманент-но функция анти-легионела, задръжте едновременно натиснати бутони „ECO“ и „+“ в продължение на 3 сек.; в потвърждение на извършеното деактивиране, светодиодът 40° C мига бързо 4 сек. За да активирате отново функция анти-легионела, повторете описаната по-горе операция; в потвърждение на извършеното повторно активиране, светодиодът 60° C започва да мига бързо за 4 сек.

Рестартиране/Диагностика

В момента, в който се установи една от повредите, описани по-долу, уредът влиза в „състояние на грешка“ и всички светодиоди на та лото за управление примигват едновременно.

Диагностика: за да активирате диагностичната функция, задръжте едновременно бутона ON / OFF „“ и „+“ в продължение на 3 секунди. Видът неизправност е посочен от петте светлинни индикатора (реф. 1-5) според следната схема:

СВЕТЛ.ИНДИКАТОР Реф. 1 - неизправност в електронната платка

СВЕТЛ.ИНДИКАТОР Реф. 1 и 3 - неизправност в електронната платка (съобщение NFC или данни NFC)

СВЕТЛ.ИНДИКАТОР Реф. 3 - счупени температурни сонди (отворени или в късо съединение) - отвеждане на котела

СВЕТЛ.ИНДИКАТОР Реф. 5 - свръхтемпература на водата, отметена само от един датчик - отвеждане на котела

СВЕТЛ.ИНДИКАТОР Реф. 4 и 5 - обща свръхтемпература (повреда на електронната платка) - отвеждане на котела

СВЕТЛ.ИНДИКАТОР Реф. 3 и 4 - водата не се загарява, въпреки че нагревателят се захранва - отвеждане на котела

СВЕТЛ.ИНДИКАТОР Реф. 3, 4 и 5 - прегряване, причинено от липсата на вода - отвеждане на котела

СВЕТЛ.ИНДИКАТОР Реф. 2 и 3 - счупени температурни сонди (отворени или в късо съединение) - вход в котела
 СВЕТЛ.ИНДИКАТОР Реф. 2 и 5 - свръхтемпература на водата, отменена само от един датчик - вход в котела
 СВЕТЛ.ИНДИКАТОР Реф. 2,4 и 5 - обща свръхтемпература (повреда на електронната платка) - вход в котела
 СВЕТЛ.ИНДИКАТОР Реф. 2,3 и 4 - водата не се загрева, въпреки че нагревателят се запазва - вход в котела
 СВЕТЛ.ИНДИКАТОР Реф. 2, 3, 4 и 5 - прегряване, причинено от липсата на вода - вход в котела
 За да излезете от функцията за диагностика, натиснете бутон ON/OFF (**реф. А**) или изчакайте 25 секунди

Нулиране на грешки: за да нулирате устройството, изключете уреда и го включете отново с бутон ON/OFF (Реф. А). Ако причината за неизправността изчезне веднага след нулирането, уредът ще възобнови нормалната си работа. В противен случай кодът за грешка продължава да стои на дисплея: свържете се с Центъра за техническа помощ.

ФУНКЦИЯ WI-FI

За повече информация относно конфигурирането на функцията Wi-Fi и процедурата за регистрация на продукти-те вижте приложеното ръководство за бързо стартиране.

Създаване на профил, Реф. 9

- Изтеглете и инсталирайте специалното приложение на мобилния си телефон (името на приложението е достъпно в ръководството за бързо стартиране)
- Отворете приложението, кликнете върху бутона РЕГИСТРАЦИЯ и попълнете всички полета
- Отворете имейла за потвърждение на регистрацията и кликнете върху съответния линк за активиране на профила.

Конфигуриране на wi-fi и регистрация на продукти, Реф. 10

- Натиснете бутона Wi-Fi. Съответният индикатор ще започне да мига бавно.
- Натиснете отново бутона Wi-Fi в продължение на 5 секунди, съответният индикатор ще започне да мига бързо.
- Влезте в приложението и напътства щата процедура.

Procedura completata, Реф. 11

- Връзката е активирана успешно, ако:
 - Wi-Fi индикаторът ще остане светещ.
 - Приложението покаже съобщение за успешна регистрация.

В случай на неуспешна връзка внимателно проверете и повторете всички предишни стъпки.
 Забележка: паролата не може да съдържа китайски символи. Променете ги, ако има такива.

Схема на приложението Реф. 12

Sono incluse le seguenti istruzioni

- ON/OFF (**A**)
- Ръчен (**B**)
- Програмен (**C**)
- ECO (**D**)
- температура на водата (**F**)
- броя душеве (**H**)
- оставащото време (**G**)

Прехвърляйки надясно, ще се появят други страници.

Descrizione dello stato del collegamento

Бутон Wi-Fi 	Бавно мигащ	Wi-Fi модулът се свързва с домашната мрежа или връзката е неуспешна
	Бързо мигащ	Wi-Fi модулът е чрез режима на точка за достъп
	Светещ	Wi-Fi модулът е свързан към домашната мрежа
	Несветещ	Wi-Fi модулът не е активен

ПОЛЕЗНА ИНФОРМАЦИЯ

Уверете се че сте изключили уреда чрез завъртане на външния ключ в позиция OFF преди да предприемете каквито и да било действия по почистване. Не използвайте агресивни инсектициди, разтворители или почистващи препарати, които могат да повредят боядисаните или пластмасовите части.

Ако изходящата вода е студена

Изключете уреда от електрическата мрежа и заявете проверка на следното:

- наличието на напрежение на клемната платка на хранящия блок (М Фиг. 7);
- електронната платка;
- подгряващите елементи на резистора;
- проверете байпасната тръба (Х Фиг. 7);
- опорните лостчета на сензорите (К Фиг. 7)

Ако водата е гореща (наличие на пара в крановите)

Изключете уреда от електрическата мрежа и заявете проверка на следното:

- електронната платка;
- нивото на котлен камък на котела и компонентите;
- опорните лостчета на сензорите (К Фиг. 7).

Недостатъчно подаване на топла вода

Изключете уреда от електрическата мрежа и заявете проверка на следното:

- налягането на водата в мрежата;
- състоянието на дефлектора (разпръсквач на струята) на входящата тръба за студена вода;
- състоянието на тръбата за подаване на топла вода;
- електрическите компоненти.

Изтичане на вода от устройството за свръхналягане

Прокапването на вода от устройството трябва да се счита за нормално по време на фазата на подгряване. Ако желаете да избегнете това прокапване е необходимо да се монтира разширителен съд в системата за подаване. Ако течът продължи и по време на неотоплителния период, заявете проверка на следното:

- тарирането на уреда;
- налягането на водата в мрежата.

Внимание! Никога не запушвайте отводнителния отвор на уреда!

НЕ СЕ ОПИТВАЙТЕ ДА ПОПРАВЯТЕ УРЕДА; ВИАГИ СЕ ОБРЪЩАЙТЕ КЪМ КВАЛИФИЦИРАНИЯ ПЕРСОНАЛ.

Посочените данни и характеристики не обвързват фирмата производител, която си запазва правото да прави всякакви промени, които смята за подходящи, без задължение за предизвестие или подмяна.

Регламент за водите, предназначени за консумация от човека.

Продуктът е в съответствие с Директива 98/83/ЕО относно качеството на водата, предназначена за консумация от човека.



Този продукт е в съответствие с Директива МЕЕЕ 2012/19/Е11.

Символът на зачеркнатото кошче, поставен върху оборудването или върху опаковката му показва, че в края на полезния си живот продуктът трябва да се изхвърли отделно от другите отпадъци.

Затова, след като приключи използването му, потребителят трябва да предаде оборудването на оторизираните общински центрове за отделно събиране на отпадъци от електротехника и електроника. Като алтернатива на самостоятелното управление оборудването, което желаете да изхвърлите, може да се предаде на търговеца на дребно в момента на закупуването на ново оборудване от еквивалентен тип. Освен това при търговците на електроника, разполагащи с продажбена площ от поне 400 m², може да предавате безвъзмездно електронни продукти за унищожаване с размери под 25 cm. без задължение на покупка. Подходящото отделно събиране за последващо рециклиране, третиране и обезвреждане на старото оборудване при опазване на околната среда допринася за избягване на възможни отрицателни последици за околната среда и здравето и благоприятства повторното използване и/или рециклиране на материалите, от които е съставено оборудването

INSTRUCȚIUNI GENERALE DE SIGURANȚĂ

1. **Citiți cu atenție instrucțiunile și avertismentele din acest manual deoarece oferă instrucțiuni importante cu privire la siguranța în timpul instalării, utilizării și întreținerii.**
Acest manual este parte integrantă și esențială a produsului. Trebuie să însoțească aparatul și în cazul cedării unui alt proprietar sau utilizator sau în cazul montării într-o altă instalație.
2. Producătorul nu își asumă responsabilitatea pentru eventuale daune aduse persoanelor, animalelor și lucrurilor în urma utilizării necorespunzătoare, eronate sau iraționale sau a nerespectării instrucțiunilor din acest manual de instrucțiuni.
3. Instalarea și întreținerea aparatului trebuie efectuate de personal calificat, conform indicațiilor din paragrafele corespunzătoare. Utilizați numai piese de schimb originale. Nerespectarea celor de mai sus poate afecta siguranța aparatului, iar producătorul **nu își asumă** nicio responsabilitate în acest caz.
4. Articolele utilizate pentru ambalare (capse, pungi din plastic, polistiren expandat, etc.) nu trebuie lăsate la îndemâna copiilor deoarece reprezintă surse de pericol.
5. **Aparatul poate fi utilizat de copiii cu vârsta de minim 8 ani și de către persoane cu capacități fizice, senzoriale sau mentale reduse sau lipsite de experiență sau cunoștințele necesare, cu condiția de a fi supravegheate și numai după ce au primit instrucțiunile necesare privind utilizarea sigură a aparatului și pericolele legate de utilizare. Nu lăsați copiii să se joace cu aparatul. Operațiunile de curățare și întreținere care sunt în sarcina utilizatorului, nu trebuie efectuate de copii nesupravegheați.**
6. **Este interzisă** atingerea aparatului dacă sunteți cu picioarele goale sau părți ale corpului ude.
7. Înainte de a utiliza aparatul după efectuarea unei intervenții de întreținere obișnuită sau extraordinară, se recomandă umplerea rezervorului de apă al aparatului și golirea completă a acestuia pentru a înlătura eventuale impurități rămase în aparat.
8. Dacă aparatul este dotat cu cablu electric de alimentare, în cazul în care acesta trebuie înlocuit, adresați-vă unui centru de asistență autorizat sau personalului profesional calificat.

9. Este obligatorie montarea unei supape pe conducta de alimentare cu apă a aparatului, conformă cu cerințele normelor naționale. În țările care au adoptat norma EN 1487, grupul de siguranță trebuie să aibă o presiune maximă de 0,7 MPa. Acest dispozitiv trebuie să fie dotat cu cel puțin un robinet de separare, o supapă de sens, o supapă de siguranță, un dispozitiv de întrerupere a sarcinii hidraulice.
10. Dispozitivul de protecție împotriva suprapresiunii (supapă sau grup de siguranță) nu trebuie modificat și trebuie pus în funcțiune periodic pentru a verifica să nu fie blocat și pentru a înlătura eventuale depuneri de calcar.
11. Scurgerea picăturilor din dispozitivul de protecție împotriva suprapresiunii în timpul fazei de încălzire a apei este **normală**. Din aceste motive trebuie să racordați scurgerea, care trebuie lăsată deschisă în atmosferă, cu ajutorul unei conducte de scurgere instalată în pantă continuă în jos și într-un loc fără gheață.
12. Este obligatorie golirea aparatului și deconectarea de la sursa de alimentare cu energie electrică dacă acesta rămâne neutilizat într-o încăpere expusă înghețului.
13. Apa caldă distribuită la robinetele de serviciu are o temperatură de peste 50° C și poate cauza arsuri grave. Copii, persoanele cu dizabilități și persoanele în vârstă sunt cele mai expuse acestui risc. Din acest motiv, se recomandă utilizarea unei vane de amestecare termostatică care va fi montată pe conducta de ieșire a apei din aparat, indicată cu un colier de culoare roșie.
14. Nu lăsați obiecte inflamabile în contact și/sau în apropierea aparatului.
15. Nu staționați sub aparat și nu așezați pe aparat niciun obiect care poate fi deteriorat în cazul pierderilor de apă.

FUNCȚIE ANTI LEGIONELA

Legionela este un tip de bacterie în formă de bastonaș, care este prezentă în mod natural în apa de izvor. "Boala legionarilor" constă într-un anumit tip de pneumonie cauzat de inhalarea vaporilor de apă ce conțin această bacterie. În acest sens, trebuie să evitați perioade lungi de stagnare a apei în boiler, care ar trebui așadar să fie folosit sau golit cel puțin o dată pe săptămână.

Standardul european CEN/TR 16355 oferă indicații cu privire la buna practică ce trebuie adoptată pentru a preveni proliferarea legionelei în apa potabilă; de asemenea, în cazul în care există norme locale care impun restricții ulterioare privind legionela, acestea ar trebui să fie aplicate.

Acest boiler electronic utilizează un sistem de dezinfectare automat al apei, activat de default. Acest sistem intră în funcțiune de fiecare dată când boilerul este aprins, oricum o dată la 30 de zile, ducând temperatura apei la 60°C.

Atenție: În timp de aparatul efectuează ciclul de dezinfectare termică, temperatura ridicată a apei poate provoca arsuri. Fiți atenți așadar la temperatura apei înainte de baie sau de duș.

CARACTERISTICI TEHNICE

Pentru informații privind caracteristicile tehnice, consultați datele de pe plăcuța cu date (eticheta aplicată în apropierea conductelor de intrare și ieșire a apei).

TABELUL 1 - INFORMAȚII PRIVIND PRODUSUL					
Gama produsului		30	50	80	100
Greutate	kg	16	21	27	32
Instalare		Verticală	Verticală	Verticală	Verticală
Model		Consultați plăcuța cu caracteristici			
Q_{elec}	kWh	3,096	7,419	7,449	7,452
$Q_{elec, week, smart}$	kWh	13,016	24,963	27,359	27,663
$Q_{elec, week}$	kWh	18,561	30,985	34,951	34,992
Profilul sarcinii		S	M	M	M
L_{wa}		15 dB			
η_{wa}		39,0%	39,3%	40,0%	39,8%
V40	l	--	77	110	115
Capacitate	l	25	45	65	80

Datele privind valorile energetice din tabel și datele din Fișa produsului (Anexa A care este parte integrantă din acest manual) au fost definite pe baza prevederilor Directivelor EU 812/2013 și 814/2013.

Produsele neînsoțite de etichetă și de fișa ansamblurilor încălzitor de apă - dispozitive solare, prevăzute de regulamentul 812/2013 nu sunt potrivite pentru realizarea acestor ansambluri.

Aparatul este dotat cu o funcție smart care permite adaptarea consumului la profilurile de utilizare ale utilizatorului. Dacă este folosit corect, aparatul are un consum zilnic egal cu Q_{elec} ($Q_{elec, week, smart} / Q_{elec, week}$) mai mic decât cel al unui produs echivalent care nu este dotat cu funcția smart.

Datele de pe eticheta energetică se referă la produsul vertical instalat

Acest aparat este conform prevederilor normelor internaționale de siguranță electrică IEC 60335-1; IEC 60335-2-21.

Prezența mărcii CE pe aparat atestă conformitatea acestuia cu următoarele Directive Comunitare și respectă cerințele esențiale ale acestora:

- LVD Low Voltage Directive: EN 60335-1, EN 60335-2-21, EN 60529, EN 62233, EN 50106.
- EMC Electro-Magnetic Compatibility: EN 55014-1, EN 55014-2, EN 61000-3-2, EN 61000-3-3.
- RED. ETSI 301489-1, ETSI 301489-17
- RoHS2 Risk of Hazardous Substances: EN 50581.
- ErP Energy related Products: EN 50440.

Declarația de conformitate CE este disponibilă pe web la următorul link:

<http://www.aristonthermo.com/en/download-area>

Acest produs este conform Regulamentului REACH.

NORME DE INSTALARE (Pentru instalator)

Acest produs, cu excepția modelelor orizontale (tabelul 1), este un aparat ce trebuie instalat în poziție verticală pentru a funcționa corect. La finalizarea instalării, și înainte de orice umplere cu apă și alimentare electrică a acestuia, utilizați un instrument de confirmare (de ex. nivelă cu bulă) pentru a verifica verticalitatea efectivă a montării.

Aparatul servește la încălzirea apei la o temperatură sub cea de fierbere.

El trebuie racordat la o rețea de alimentare cu apă menajeră dimensionată în baza prestărilor și capacităților sale.

Înainte de racordarea aparatului este necesar:

- Să se verifice caracteristicile aparatului (vezi datele de pe plăcuță) și dacă acesta satisface necesitățile clientului
- Să se verifice dacă instalația este conformă gradului IP (protecție la penetrarea de țiude) al aparatului conform normelor în vigoare.
- Să se citească cele scrise pe eticheta ambalajului și pe plăcuța cu caracteristici.

Acest aparat este proiectat pentru a fi instalat exclusiv în încăperi în conformitate cu normele în vigoare și impune respectarea următoarelor indicații privind prezența de:

- **Umiditate:** nu instalați aparatul în încăperi închise (neaeerisite) și umede.
- **Ger:** nu instalați aparatul în ambiente în care este probabilă coborârea temperaturii la niveluri critice cu riscul formării de gheață.
- **Raze solare:** nu expuneți aparatul direct razelor solare, chiar și în prezența geamurilor.
- **Pulberi/vapori/gaze:** nu instalați aparatul în prezența unor medii foarte agresive precum vapori acizi, pulberi sau saturate cu gaz
- **Descărcări electrice:** nu instalați aparatul direct pe liniile electrice neprotejate de variații ale tensiunii.

În cazul pereților din cărămizi sau blocuri găurite, pereți subțiri cu staticitate limitată, sau în orice caz cu altă zidărie decât cea indicată, este necesară o verificare statică preliminară a sistemului de susținere. Sistemele de prindere în zid trebuie să susțină o greutate triplă față de cea a boilerului plin cu apă. Pentru fixare se recomandă cârlige cu diametrul de cel puțin 12 mm.

Aparatul trebuie să fie instalat cât se poate mai aproape de punctul de folosire pentru a evita dispersia căldurii de-a lungul țevilor (A fig. 1).

Normele locale pot stabili restricții privind instalarea în camera de baie. Pentru aceasta respectați distanțele minimale prevăzute de către normele aplicabile în vigoare.

Pentru ca operațiunile de întreținere să poată fi desfășurate cu ușurință, în jurul calotei trebuie asigurat un spațiu liber de cel puțin 50 cm pentru a avea acces la componentele electrice.

Instalare multi-poziție

Produsul poate fi instalat atât pe verticală cât și pe orizontală (Fig. 2). În instalarea orizontală, rotiți aparatul în sensul acelor de ceasornic, astfel încât conductele de apă să fie în stânga (conducta de apă rece în partea de jos). Orice altă instalație în afară de cea prezentată în (Fig. 2), este interzis.

Conectarea hidraulică

Conectați intrarea și ieșirea apei în și din încălzitor cu țevi sau armături care să fi e în stare să reziste la o temperatură depășind 90 °C la o presiune care o depășește pe aceea a presiunii de lucru. Prin urmare, vă atenționăm împotriva folosirii oricăror materiale care nu pot să reziste la o astfel de temperatură.

Aparatul nu trebuie să funcționeze cu apă cu duritatea mai mică de 12 °F. În cazul apei cu duritatea deosebit de mare (mai mare de 25 °F) se recomandă utilizarea unui dedurizator calibrat și monitorizat în mod adecvat. În acest caz durita-tea reziduală nu trebuie să fi e mai mică de 15 °F

Înșurubați o piesă de racordare "T" la țeava de intrare a apei, cu guler albastru. Pe una din laturile piesei de racordare "T", înșurubați un dop pentru golirea aparatului (Fig. 2, Odn.B) care poate fi deschis numai prin folosirea unei șcule (Fig. 2, Odn.A).

Grup de siguranță conform prevederilor Normei Europene EN 1487

În anumite țări poate fi necesară utilizarea dispozitivelor hidraulice de siguranță specifice, conforme cu prevederile legilor locale în vigoare; instalatorul calificat, însărcinat cu instalarea produsului are datoria de a evalua caracteristicile dispozitivului de siguranță utilizat.

Este interzisă interpunerea unui dispozitiv de separare (supape, robinete etc.) între dispozitivul de siguranță și încălzitor.

Ieșirea de evacuare a dispozitivului trebuie racordată la o conductă de evacuare cu diametrul cel puțin egal cu cel al racordului aparatului, cu ajutorul unei pâlnii care să asigure o distanță de minim 20 de mm cu posibilitatea de control vizual. Cu ajutorul unui tub flexibil, racordați la conducta de apă rece de rețea, intrarea dispozitivului de siguranță, iar dacă este necesar utilizați un robinet de separare (**Fig.2, Odn.D**). Suplimentar, un tub de descărcare a apei la ieșirea (**Fig.2, Odn.C**) este necesar dacă dopul de golire este deschis.

În timpul înfietării grupului de protecție, nu îl forțați la capăt de cursă și nu îl modificați.

Dacă presiunea de alimentare a apei este aproape de supapa de presiune calibrat, va fi necesar să se aplice un mai îndepărtat de reductorul de presiune. Pentru a evita deteriorarea unității de amestecare (robinet, duș) este necesar pentru a goli toate impuritățile din conducte.

Conectarea electrică

Înainte de instalarea aparatului este obligatorie efectuarea unui control atent al instalației electrice și verificarea conformității cu normele de siguranță în vigoare. Verificați să fie adecvat puterii maxime absorbite de încălzitor (consultați plăcuța cu date) și ca secțiunea cablurilor pentru conexiunile electrice să fie adecvată și conformă cu prevederile normelor în vigoare.

Producătorul aparatului nu își asumă responsabilitatea pentru daune cauzate de lipsa unei instalații de împământare sau de anomalii ale instalației electrice.

Înainte de punerea în funcțiune controlați ca tensiunea de rețea să fie conformă valorii de pe plăcuța aparatului. Folosirea unor prize multiple, extensii sau adaptoare este strict oprită. Este strict interzisă folosirea țevilor de la instalațiile de alimentare cu apă, instalațiile de încălzire centrală și sistemele de gaz pentru conectarea la pământ a aparatului.

Dacă aparatul este livrat cu un cablu de alimentare de putere, care mai târziu trebuie înlocuit, folosiți un cablu care să prezinte aceleași caracteristici (Tip H05VV-F 3x1,5 mm², cu diametrul de 8,5 mm). Cablul de alimentare (tip H05VV-F 3x1,5 diametru 8,5 mm) trebuie introdus în orificiul situat în partea posterioară a aparatului și trebuie să ajungă la bornieră (**Fig.7, Odn. M**) apoi se blochează cablurile subțiri strângând șuruburile.

Pentru separarea aparatului de la rețea, utilizați un întrerupător bipolar conform prevederilor normelor naționale în vigoare (deschiderea contactelor de cel puțin 3 mm și, pe cât posibil, prevăzut cu siguranțe fuzibile). Legarea la pământ a aparatului este obligatorie, iar cablul de împământare (care trebuie să fie de culoare galben-verde și mai lung decât cele de fază) trebuie fixat la borna cu simbolul  (**Fig.7, Odn.G**). Dacă aparatul nu este dotat cu cablu de alimentare, modalitatea de instalare trebuie aleasă dintre următoarele:

- conectarea la rețeaua fixă cu ajutorul unui tub rigid (dacă aparatul nu este dotat cu dispozitiv de fixare a cablului), utilizați un cablu cu secțiunea minimă de 3x1,5 mm²;
- cu un cablu țexibil (Tip H05VV-F 3x1,5 mm², cu diametrul de 8,5 mm), dacă aparatul este livrat cu o clemă de cablu.

Testarea și pornirea aparatului

Înainte de a porni aparatul, umpleți-l cu apă de la rețeaua de alimentare.

Pentru a umple aparatul cu apă procedați după cum urmează: deschideți robinetului central al instalației casnice și cel de apă caldă până la eliminarea completă a aerului din rezervor.

Verificați vizual pierderile de apă la țanșe și strângeți-le ușor dacă este necesar.

Porniți aparatul folosind comutatorul principal.

REGULI DE ÎNTREȚINERE (pentru personalul calificat)

Toate intervențiile și operațiunile de întreținere trebuie efectuate de personal calificat (care deține cerințele impuse de reglementările în vigoare).

Înainte de a chema Centrul Dvs. Tehnic de Service, verificați dacă deranjamentul nu se datorează lipsei de apă sau defectării alimentării cu energie.

Atenție: Înainte de efectuarea oricăror intervenții, deconectați aparatul de la rețeaua de alimentare cu energie electrică.

Golirea aparatului

Este obligatorie golirea aparatului dacă acesta rămâne neutilizat pe o perioadă îndelungată de timp și/sau într-o încăpere expusă înghețului. Goliți aparatul în felul următor:

- deconectați aparatul de la sursa de alimentare;
- Închideți robinetul de separare, dacă este instalat (**Fig. 2, Odn. D**), sau robinetul central al instalației locuinței;
- Deschideți robinetul de apă caldă (chiuvetă și cadă);
- Deschideți supapa de golire (**Fig. 2, Odn.B**).

Înlocuirea de piese

Scotând calota se poate interveni la părțile electrice (**Fig. 7**).

Pentru a interveni asupra plăcii de putere (**Fig. 7, Ref. Z**) deconectați cablurile (**Fig. 7, Ref. C,Y and P**) și desfăceți șuruburile. Pentru a interveni asupra panoului de comandă trebuie să înlăturați mai întâi placa de putere (**Fig.4a, Ref. A**) accesibile din interiorul calotei inferioare. Pentru a desprinde lamelele de fixare a panoului de comandă, utilizați o șurubelniță plată pentru a aplica forță asupra acestora (**Fig.4b, Ref. A**) și a le desprinde din pivoți; simultan împingeți panoul spre exterior pentru a-l elibera din locaș. Repetați operațiunea pentru ambele lamele de fixare. Acordați deosebită atenție să nu deteriorați lamelele din plastic deoarece ruperea acestora nu permite montarea panoului în locașul său, iar consecința poate fi apariția unor defecte estetice. După înlăturarea panoului de comandă este posibilă deconectarea conectorilor țijelor port-senzori și a celor ai plăcii de putere. Pentru a interveni asupra țijelor port-senzori (**Fig. 7, Ref. K**) deconectați cablurile (**Fig. 7, Ref. F**) de la panoul de comandă, scoateți-le din locașul lor și acordați atenție să nu le îndoiiți excesiv.

În timpul fazei de remontare aveți grijă ca poziția tuturor componentelor să fie cea originală.

Pentru a putea interveni asupra rezistențelor și anozilor, goliți aparatul (consultați paragraful corespunzător). Desfăceți șuruburile (**Fig. 5, Odn. C**) și înlăturați flanșele (**Fig. 5, Odn. F**). La flanșe sunt conectate rezistențele și anozii. În timpul fazei de remontare acordați atenție pentru ca poziția țijelor port-senzori și a rezistențelor să fie cea inițială (**Fig. 7 e 5**). Acordați atenție ca discul flanșei cu scris colorat H.E.1 sau H.E.2, să fie montat în poziția corespunzătoare indicată de mesaj. La fiecare demontare se recomandă înlocuirea garniturii flanșei (**Fig. 6, Odn. Z**).

ATENȚIE! Inversarea rezistențelor duce la funcționarea defectuoasă a aparatului. Intervențiți asupra unei rezistențe pe rând și demontați-o pe cea de-a doua după ce ați montat-o la loc pe prima.

Folosiți doar piese de schimb originale.

Întreținerea periodică

Pentru a menține o bună eficiență a aparatului se recomandă dezincrustarea rezistenței (**Fig. 6, Odn.R**) la aproximativ fiecare doi ani (în cazul apei cu duritate mai mare, operațiunea trebuie realizată mai des).

În cazul în care nu doriți să utilizați lichide speciale în acest scop (consultați cu atenție fișele de siguranță ale produsului de dezincrustare), puteți curăța manual depunerile de calcar; acordați atenție să nu deteriorați suprafața rezistenței. Anodul de magneziu (**Fig. 6, Odn.N**) trebuie înlocuit la fiecare doi ani, în caz contrar se pierde valabilitatea garanției. În cazul prezenței apei agresive sau bogate în cloruri se recomandă verificarea stării anodului în fiecare an.

Pentru al scoate pe acesta, demontați elementul de încălzire și deșurubați de pe colierul suport.

Tubul de by-pass (**Fig. 5, Odn. X**) trebuie verificat numai în caz de defecte datorate blocării acestuia. Pentru a-l verifica desfăceți cele două inele (**Fig. 5, Odn. W**).

În urma unei intervenții de întreținere ordinară sau extraordinară, este necesară umplerea cu apă a rezervorului aparatului și efectuarea unei operații ulterioare de golire completă, pentru a îndepărta eventualele impurități reziduale.

Utilizați numai piese de schimb originale care pot fi comandate centrelor de asistență autorizate de producător.

Dispozitiv de protecție la suprapresiune

Verificați cu regularitate ca dispozitivul de protecție împotriva suprapresiunii să nu fie blocat sau deteriorat și eventual înlocuiți-l și înlăturați depunerile de calcar.

În cazul în care dispozitivul de protecție împotriva suprapresiunii este dotat cu manetă sau buton rotativ, acționați asupra acestora pentru a:

- găli aparatul, dacă este necesar
- verifica periodic funcționarea corectă.

INFORMAȚII UTILE PENTRU UTILIZATOR

Aviz pentru utilizatori

- Evitați să poziționați orice obiecte și/sau aparate care ar putea fi deteriorate de scurgeri de apă, sub încălzitorul de apă.
- Dacă nu folosiți deloc apă pe o perioadă mai lungă de timp, trebuie să:
 - deconectați aparatul de la alimentarea electrică comutând întrerupătorul extern pe poziția "OFF"
 - închideți robinetul de apă de la rețea
- Apa caldă cu o temperatură de peste 50°C la robinetele de utilizare poate cauza imediat arsuri sau răni grave. Copii, handicapații și vârstnicii sunt cei mai expuși riscului arsurilor. Este strict interzis utilizatorului să efectueze orice întreținere de rutină sau extraordinară, în caz de înlocuire a cablului de alimentare electrică, adresați-vă personalului calificat. Pentru curățarea părților externe utilizați un material textil umezit cu apă și săpun

Reglarea temperaturii și activarea funcțiilor aparatului (Fig. 8)

Produsul este setat la „Manual” în mod implicit, cu o temperatură setată la 80 ° C și funcția este activă. În caz de pană de curent sau dacă produsul este oprit cu ajutorul butonului ON / OFF "U" (A), ultima temperatură setată rămâne pe afișaj. Durante la fase di riscaldamento può verificarsi una leggera rumorosità dovuta al riscaldamento dell'acqua. Pentru a porni aparatul apăsați tasta ON/OFF "U" (A) Setati temperatura dorită alegând un nivel între 40°C și 80°C. folosind butoanele "+" și "-". În timpul fazei de încălzire, ledurile (Ref. 1 5) privind temperatura atinsă de apă sunt aprinse continuu; cele succesive, pînă la temperatura setată, luminează intermitent progresiv. Dacă temperatura coboară, de exemplu în urma scoaterii de apă, încălzirea se reactivează automat și ledurile cuprinse între ultimul aprins continuu și cel privind temperatura setată reîncep să lumineze intermitent progresiv.

FUNCȚIA ECO EVO

Funcția „ECO EVO” este un program software care „învăță” automat nivelurile de consum ale utilizatorului, reduce la minim dispersia de căldură și maximizează economisirea de energie. Modul de funcționare al programului software „ECO EVO” constă dintr-o perioadă de memorare inițială care durează o săptămână, timp în care produsul începe să funcționeze la temperatura setată. La sfârșitul acestei săptămâni de „învățare”, programul software reglează încălzirea apei în funcție de necesarul real al utilizatorului identificat automat de aparat. Produsul garantează o rezervă minimă de apă caldă și în timpul perioadelor în care nu există consum de apă.

Procesul de memorare a necesarului de apă caldă, continuă și după prima săptămână. Procesul atinge gradul maxim de eficiență după patru săptămâni de memorare.

Pentru a activa funcția apăsați tasta corespunzătoare; aceasta va fi iluminată. În această modalitate, selectarea manuală a temperaturii este posibilă, dar modificarea acesteia duce la dezactivarea funcției „ECO EVO”.

Pentru a o reactiva, apăsați din nou tasta „ECO”.

De fiecare dată când funcția „ECO EVO” sau produsul este oprit și repornit, funcția va continua să înregistreze nivelurile de consum. Pentru a asigura funcționarea corectă a programului, nu deconectați aparatul de la rețeaua de alimentare cu energie. Memoria internă asigură păstrarea datelor timp de maxim 4 ore fără electricitate, după care toate datele memorate vor fi șterse, iar procesul de învățare este reluat de la început.

De fiecare dată când butonul rotativ este utilizat pentru setarea temperaturii, funcția „ECO EVO” este dezactivată automat, iar mesajul corespunzător se stinge. Produsul continuă să funcționeze în modul programat ales, cu funcția ECO dezactivată. Pentru a anula voluntar datele memorate, țineți apăsată tasta „ECO” timp de minim 5 secunde. Când procesul de resetare este complet, mesajul „ECO” luminează rapid și intermitent pentru a confirma că a avut loc ștergerea datelor.

FUNCȚIE ANTI-ÎNGHEȚARE

Funcția anti-înghețare reprezintă protecția automată a aparatului pentru a evita avarierea produsă de temperaturile foarte mici, sub 5°C, în cazul în care produsul este oprit iarna. Se recomandă ca produsul să rămână conectat la rețeaua electrică, chiar dacă este inactiv pentru o perioadă mai lungă. Pentru toate modelele, după ce temperatura crește la un nivel sigur pentru a evita daunele produse de gheață și îngheț, încălzirea apei este oprită din nou.

FUNCȚIA CICLU DE DEZINFECTARE TERMICĂ (anti-Legionella)

Funcția anti-Legionella este activată de default. Aceasta constă într-un ciclu de încălzire/menținere a apei la 60°C timp de 1h pentru a desfășura o acțiune de dezinfectare termică împotriva bacteriilor. Ciclul pornește la prima pornire a aparatului și la fiecare repornire în urma întreruperii alimentării de rețea. Dacă produsul funcționează întotdeauna la temperatură mai mică de 55°C, ciclul este repetat după 30 de zile. Când aparatul este oprit, funcția anti-legionella este dezactivată. În cazul opririi aparatului în timpul ciclului anti-legionella, acesta se oprește și funcția este dezactivată. La încheierea fiecărui ciclu, temperatura de funcționare revine la valoarea setată în precedență de utilizator. Activarea ciclului anti-legionella este vizualizată ca o setare normală a temperaturii la 60°C. Pentru a dezactiva permanent funcția anti-legionella țineți apăsat simultan tastele „ECO” și „+” timp de 4 secunde; după confirmarea dezactivării ledul care indică 40 °C iluminează intermitent timp de 4 sec. Pentru a reactiva funcția anti-legionella repetați operațiunea descrisă mai sus; după confirmarea reactivării, ledul care indică 60 °C iluminează intermitent timp de 4 sec.

RESET/DIAGNOSTIC

În momentul în care se constată una din defecțiunile descrise mai jos, aparatul intră în stare de fault (eroare) și toate ledurile de la panoul de comandă luminează intermitent simultan.

Diagnostic: Pentru a activa funcția de diagnostic, mențineți apăsat simultan tastele ON/OFF “” și “+” timp de 3 secunde. Indicarea tipului de defecțiune se face prin cele 5 leduri (Ref. **1 - 5**) conform schemei următoare:

LED. Ref. 1 - defect de funcționare intern al plăcii electronice

LED Ref. 1 și 3 - defect de funcționare intern al plăcii electronice (comunicare NFC sau date NFC)

LED Ref. 3 - sonde de temperatură defecte (deschise sau în scurtcircuit) - centrală outlet

LED Ref. 5 - supratemperatură a apei detectată de senzor - centrală outlet

LED Ref. 4 și 5 - supratemperatură generală (defect al plăcii electronice) - centrala outlet

LED Ref. 3 și 4 - lipsa încălzirii apei cu rezistența alimentată - centrală outlet

LED Ref. 3,4 și 5 - supraîncălzire cauzată de lipsa apei - centrala outlet

LED Ref. 2 și 3 - sonde de temperatură defecte (deschise sau în scurtcircuit) - centrală inlet

LED Ref. 2 și 5 - supratemperatură a apei detectată de senzor - centrală inlet

LED. LED Ref. 2,4 și 5 - supratemperatură generală (defect al plăcii electronice) - centrala inlet

LED Ref. 2,3 și 4 - lipsa încălzirii apei cu rezistența alimentată - centrală inlet

LED Ref. 2,3,4 și 5 - supraîncălzire cauzată de lipsa apei - centrala inlet

Pentru a ieși din funcția de diagnostic apăsați butonul ON/OFF “” (**Odn. A**), sau așteptați 25 de secunde.

Reset : pentru a reseta aparatul închideți-l și deschideți-l cu tasta ON/OFF “”. Dacă cauza defecțiunii a dispărut în momentul resetării, aparatul revine la funcționarea normală. În caz contrar display-ul continuă să arate codul de eroare și trebuie solicitată intervenția Asistenței Tehnice.

FUNCȚIA Wi-Fi

Pentru mai multe informații despre configurația Wi-Fi și procedura de înregistrare a produsului, consultați Ghidul rapid dedicat.

Creare cont, fig. 9

- Descărcați aplicația pe telefonul mobil.
- Faceți click pe butonul de înscriere "SIGN UP" din aplicație și completați câmpurile
- Verificați e-mailul și faceți click pe link pentru a vă activa contul.

Configurare wi-fi conectare cont, fig. 10

- Apăsăți butonul Wi-Fi de pe panoul de control Velis pentru a activa Wi-Fi.
- Apăsăți butonul Wi-Fi din nou pentru 5 secunde pentru a crea punctul de acces. butonul clipește rapid
- Conectați-vă la aplicația și urmați indicațiile pentru a vă conecta și a înregistra produsul.

Procedură completă, fig. 11

- Procedura este reușită atunci când:
 - Indicatorul luminos Wi-Fi va rămâne aprins.
 - Iaplicația afișează mesajul de înregistrare reușit

Dacă conexiunea este pierdută, verificați cu atenție și repetați toți pașii precedenți.

Notă: Parola nu poate utiliza caractere chinezești. Dacă există caractere chineze, vă rugăm să modificați,

Amplasare aplicație, fig. 12

Sono incluse le seguenti istruzioni

- ON/OFF (A)
- Mod manual (B)
- Mod Programare (C)
- Mod ECO (D)
- Reglarea temperaturii (F)
- Numărul de dușuri (H)
- Timpul rămas (G)

Glisați spre dreapta și se vor afișa alte pagini.

Descriere stare conectare

	Clipire lentă	Modulul Wi-Fi se conectează la rețeaua de domiciliu sau conexiunea nu a reușit
	Clipire rapidă	Modulul Wi-Fi este în modul Punct de acces
	Pornit	Modulul Wi-Fi este pornit și conectat la rețeaua de domiciliu
	Oprit	Modulul Wi-Fi este oprit

INFORMAȚII UTILE

Înainte de a efectua orice operațiune de curățare a aparatului asigurați-vă că ați oprit produsul; pentru a face acest lucru duceți întrerupătorul extern în poziția OFF. Nu utilizați insecticide, solvenți sau detergenți agresivi care pot deteriora părțile vopsite sau din material plastic.

Dacă apa la ieșire este rece, verificați:

- Prezența tensiunii în blocul borne (Fig. 7, Odn. M);
- Placă integrată.
- Piese încălzire ale elementului de încălzire;
- Inspectați conducta de by-pass (Fig. 7, Odn. X);
- Senzor tip tijă (Fig. 7, Odn. K)

Când apa iese clocotită (abur în robinete):

Deconectați aparatul de la alimentarea electrică și verificați următoarele:

- Placă integrată.
- Cantitatea de depuneri de pe boiler și componente.
- Senzor tip tijă Fig. 7, Odn. K)

Când livrarea de apă caldă este insuficientă:

Verificați următoarele:

- Presiune la alimentarea cu apă.
- Starea deflectorului de pe conducta de intrare apă rece.
- Starea conductei de apă caldă.
- Componentele electrice.

Apă care picură din dispozitivul de securitate la presiune

Pe durata fazei de încălzire, puțină apă poate să picure din robinet. Aceasta este normal. Pentru a preveni ca apa să picure, în sistemul de debit trebuie instalat un vas de expansiune corespunzător.

Dacă scurgerile continuă și în timpul perioadei în care încălzirea este întreruptă, verificați:

- calibrarea dispozitivului;
- presiunea apei de la rețea.

Atenție: nu blocați niciodată orificiul de evacuare al dispozitivului!

ÎN CAZUL ÎN CARE PROBLEMA PERSISTĂ NU ÎNCERCAȚI SĂ REPARAȚI APARATUL, CI ADRESAȚI-VĂ ÎNTOTDEAUNA PERSONALULUI CALIFICAT.

Datele și specificațiile indicate nu sunt obligatorii și producătorul își rezervă dreptul să aducă orice modificări care pot fi necesare, fără o notificare prealabilă sau înlocuire.



Acest produs este conform cu Directiva WEEE 2012/19/EU.

Simbolul tomleronului barat aplicat pe aparat sau pe ambalajul acestuia, indică faptul că produsul, la sfârșitul vieții utile, trebuie colectat separat de alte deșeuri. Utilizatorul trebuie să predea aparatul ajuns la sfârșitul vieții utile, centrelor de colectare separată a deșeurilor electrotehnice și electronice.

Ca și alternativă la gestionarea independentă, aparatul poate fi predat vânzătorului în momentul achiziționării unui alt aparat de tip echivalent. La sediul vânzătorilor de produse electronice care dețin o suprafață de vânzare de cel puțin 400 m² este posibilă predarea gratuită a aparatelor electronice destinate eliminării cu dimensiuni mai mici de 25 cm, fără obligația de cumpărare a altor produse.

Colectarea separată a aparatului în vederea reciclării, tratamentului sau a eliminării în deplin respect față de mediul înconjurător, contribuie la evitarea efectelor negative asupra mediului și sănătății și favorizează reutilizarea și/sau reciclarea materialelor din care este alcătuită aparatura.

ÁLTALÁNOS BIZTONSÁGI UTASÍTÁSOK

1. **Olvassa el figyelmesen a kézikönyv előírásait és figyelmeztetéseit, mivel a biztonságos telepítésre, felhasználásra és karbantartásra vonatkozóan fontos információkat tartalmaz.**
A kézikönyv a termék lényeges szerves része. A berendezéshez kell mellékelni új tulajdonosnak vagy felhasználónak történő átadás esetén és/vagy más létesítményre történő átszállítás esetén is.
2. A gyártó nem vonható felelősségre a nem megfelelő, hibás vagy ésszerűtlen használatból illetve a jelen kézikönyvben foglalt előírások megszegéséből eredő károkért illetve személyi sérülésekért.
3. A készülék beszerelését és karbantartását csak megfelelő ismeretekkel rendelkező szakemberek végezhetik el. Kizárólag eredeti cserealkatrészek használhatók. A fentiek figyelmen kívül hagyása veszélyezteti a biztonságot, és **érvényteleníti** a gyártó mindennemű felelősségét.
4. A csomagolás anyagai (tűzőkapcsok, műanyag zacskók, polisztirol hablemezek, stb.) nem kerülhetnek gyermekek kezébe, mivel ezek veszélyforrások.
5. A berendezést nyolc éven aluli gyermekek, csökkent fizikai, érzékszervi vagy mentális képességű, vagy tapasztalat vagy szükséges ismeret hiányában lévő személyek, csak felügyelet alatt használhatják, vagy ha a berendezés használatára vagy a berendezéssel kapcsolatos veszélyek megértésére vonatkozóan utasításokkal lettek ellátva. Gyermekek a berendezéssel nem játszhatnak. A felhasználó által elvégzendő tisztítást és karbantartást gyermekek felügyelet nélkül nem végezhetik.
6. **Tilos** a berendezést mezítláb vagy nedves testrészrel érinteni.
7. Használat előtt illetve a rendes vagy rendkívüli karbantartást követően tölts fel vízzel a berendezés tartályát, majd végezze el a teljes ürítési műveletet is, a visszamaradó esetleges szennyeződések eltávolításához.
8. Amennyiben a berendezés villamos tápkábelrel van felszerelve, ha a kábel segítségre szorul, forduljon az ügyfélközponthoz vagy szakemberhez.
9. A berendezés bemenő ági vízvezetékére kötelező egy a hatályos nemzeti előírásoknak megfelelő biztonsági szelepet csatlakoztatni. Azokban az országokban, amelyek bevezették az EN 1487 szabványt, a biztonsági egység maximum nyomásértéke 0,7 MPa lehet, és a biztonsági berendezésre legalább egy elzárócsapot, egy visszacsapó

szelepet, egy biztonsági szelepet és egy hidraulikus terhelést megszakító elemet kell felszerelni.

10. A túlnyomás ellen felszerelt biztonsági elemet (szelepet vagy biztonsági egységet) módosítani tilos. A elemet rendszeresen működtetni kell annak ellenőrzéséhez, hogy nincs-e beragadva, valamint így eltávolíthatók az esetleges vízkőlerakódások is.
11. Ha a túlnyomás ellen védő biztonsági berendezésből a vízmelegítési szakaszban víz szivárog, az **normális** jelenség. Ezért az ürítő nyílást mindig nyitva kell hagyni, és egy folyamatosan lejtő csőhöz kell csatlakoztatni, és egy jégmentes helyre kell elvezetni.
12. Ha a berendezést hosszabb ideig nem használja, és a berendezés egy fagynak kitett helyiségbe van felszerelve, válassza le az elektromos hálózatról.
13. Az 50° feletti víz adagolása a használt csapokhoz azonnali súlyos sérülést okozhat. Gyermekek, fogyatékkal élők és idősek fokozottabban ki vannak téve ennek a veszélynek. Éppen ezért javasoljuk hőkeverő termosztát szelep használatát a berendezés piros körrel jelzett vízkiimeneti csövére erősítve.
14. A berendezéshez ne érjen és ne legyen a közelében gyúlékony anyag.
15. Ne álljon a készülék alá, és ne helyezzen oda semmilyen olyan tárgyat, amely az esetleges vízszivárgástól károsodhat.

LEGIONELLA BAKTÉRIUM ELLENI VÉDELEM

A legionella egy pálcá alakú baktériumtípus, mely természetesen megtalálható minden forrásvízben. A "legionárius betegség" egy különleges típusú tüdőgyulladás, melyet ezt a baktériumot tartalmazó víz gőzének a belélegzése okoz. Ebből a szempontból el kell kerülni a vízmelegítőben lévő víz hosszú ideig tartó állását. Ezért a vízmelegítőt legalább hetente használni kell és ki kell üríteni.

A CEN/TR 16355 európai szabvány tartalmazza az ivóvíz rendszerekben elszaporodó Legionella megelőzését szolgáló legjobb módszereket. Ezen kívül, ha léteznek helyi előírások, melyek további korlátozásokat írnak elő a legionellával kapcsolatban, akkor ezeket is alkalmazni kell.

Ez az elektronikus vízmelegítő egy automatikus vízfertőtlenítő rendszert használ, mely alapértelmezetten bekapcsolt állapotban van. Ez a rendszer mindig működésbe lép, valahányszor a vízmelegítő bekapcsolásra kerül, vagy 30 naponta, és a víz hőmérsékletét 60 °C-ra melegíti.

Figyelem: amíg a készülék elvégzi a termikus fertőtlenítő ciklust, addig a forró víz égési sérüléseket okozhat. Ezért fürdés vagy zuhanyzás előtt ellenőrizze a víz hőmérsékletét.

TECHNIKAI SAJÁTOSÁGOK

A műszaki jellemzőire vonatkozóan tanulmányozza az adattáblán lévő adatokat (a víz bevezető és víz kivezető csövek mellett lévő címke)

1. TÁBLÁZAT - TERMÉK INFORMÁCIÓK					
Termékskála		30	50	80	100
Súly	kg	16	21	27	32
Telepítés		Függőleges	Függőleges	Függőleges	Függőleges
Modell		Tanulmányozza az adattáblát			
Q _{elec}	kWh	3,096	7,419	7,449	7,452
Q _{elec, week, smart}	kWh	13,016	24,963	27,359	27,663
Q _{elec, week}	kWh	18,561	30,985	34,951	34,992
Terhelési profil		S	M	M	M
L _{wa}		15 dB			
η _{wa}		39,0%	39,3%	40,0%	39,8%
V40	l	--	77	110	115
Kapacitás	l	25	45	65	80

Az energia adatok és a Termék Adattáblán lévő további adatok (A Melléklet, mely szerves része a kézikönyvnek) meghatározása a 812/2013 és a 814/2013 EZ Irányelvek alapján történt.

A címke és megfelelő adattábla nélküli termékek vízmelegítő és napelemes berendezések együttesének esetében a 812/2013 szabályozás szerint nem alkalmazhatók ezeknek az együtteseknek a gyártásakor. A készülék egy olyan smart funkcióval is rendelkezik, amely a fogyasztást a felhasználói igényeknek megfelelően alakítja. A megfelelő használat esetén, a készülék napi fogyasztása "Qelec*(Qelec,week,smart/Qelec,week)" kisebb, mint egy smart funkcióval nem rendelkező egyenértékű készüléké.

Ez a berendezés megfelel az IEC 60335-1; IEC 60335-2-21 nemzetközi elektromos biztonsági szabványoknak. A gépen elhelyezett CE jelölés tanúsítja az alábbi közösségi irányelveknek való megfelelést, mely megfelel a lényegi követelményeknek:

- LVD Low Voltage Directive: EN 60335-1, EN 60335-2-21, EN 60529, EN 62233, EN 50106.
- EMC Electro-Magnetic Compatibility: EN 55014-1, EN 55014-2, EN 61000-3-2, EN 61000-3-3.
- RED. ETSI 301489-1, ETSI 301489-17
- RoHS2 Risk of Hazardous Substances: EN 50581.
- ErP Energy related Products: EN 50440.

A teljes Megfelelőségi nyilatkozat az alábbi címen elérhető:

<http://www.aristonthermo.com/en/download-area>

Ez a termék megfelel a REACH (Kémiai anyagok Regisztrációja, Kifejlesztése, Autorizációja és Restriktója) szabályozásnak.

BESZERELÉSI ELŐÍRÁSOK (szerelőknek)

Ez a termék, a vízszintes modelleket kivéve (1. táblázat), a megfelelő működés érdekében csak függőleges helyzetben beépíthető. A telepítést követően, és mielőtt vízzel és árammal ellátná, megfelelő ellenőrző szerszámmal (pl. vízmértékkel) ellenőrizze a készülék függőlegességét.

A készülék a vizet forrásponthoz alatti hőmérsékletre melegíti.

A készüléket teljesítményének és jellegének megfelelően méretezett használati víz-hálózatához kell csatlakoztatni.

A készülék csatlakoztatása előtt:

- bizonyosodjon meg arról, hogy annak tulajdonságai (lásd az adattáblán) megfelelnek az ügyfél igényeinek;
- győződjön meg arról, hogy a szerelés megfelel a hatályos előírásokban a készülékre vonatkozó IP (behatalás elleni védelem) számnak;
- olvassa el a csomagoláson és az adattáblán közölt adatokat.

Ezt a készüléket csak olyan zárt helyiségben lehet felállítani, mely megfelel az érvényes előírásoknak, ezenkívül figyelembe figyelembe kell venni az alábbi körülményekre vonatkozó figyelmeztetéseket is:

- **Nedvességártalom:** Ne szerelje fel a készüléket zárt (nem szellőző), nedves helyiségben.
- **Fagy:** Ne szerelje fel a készüléket olyan környezetbe, melyben a hőmérséklet kritikus szint alá csökkenhet, ezáltal jég képződhet.
- **Napsugárzás:** Ne tegye ki a készüléket közvetlen napsugárzásnak, még üvegen keresztül nek sem.
- **Por/gőz/gáz:** Ne szerelje fel a készüléket olyan környezetben, melyben kifejezetten agresszív közegek (pl. savas gőzök, por, illetve nagy koncentrációban jelen lévő gázok) vannak jelen.
- **Elektromos töltés:** Ne szerelje fel a készüléket közvetlenül túlfeszültség-védelemmel nem ellátott elektromos vezetékekre.

Amennyiben a fal téglából, illetve üreges elemekből épült, korlátozott teherbírású fal, illetve a jelzettől eltérő, a fal teherbírását előzetes statikai vizsgálattal ellenőriztetni kell.

A fali kampóknak el kell bírniuk a vízzel teletöltött vízmelegítő súlyának háromszorosát.

Javasolt továbbá legalább 12 mm-es csapok alkalmazása. **(ábra 3)**

A fürdő helyiségben elhelyezett készülékre vonatkozó előírások szigorú betartása ajánlott **(A ábra 1)** Ajánlott a készüléket minél közelebb beszerezni a rendeltetési helyéhez a csövek hő veszteségének minimálisra csökkentéséhez.

A karbantartási műveletek elősegítése érdekében gondoskodjon a burkolat körüli legalább 50 cm-es szabad helyről, ezzel biztosítva az elektromos részekhez való hozzáférést.

Választható helyzetbe történő beszerelés

A készülék mind függőleges mind vízszintes konfigurációban beszerelhető. Vízszintes beszerelés esetén a készüléket fordítsa el az óramutató járásával megegyező irányba úgy, hogy a vízvezeték csövek a bal oldalra kerüljenek (a hidegvíz csőnek kell alsó helyzetben lennie).

Hidraulikus bekötés

Csatlakoztassa a vízmelegítő bemenetét és kimenetét üzemi nyomásnak és normál esetben a 90°C-ot elérő és meghaladó vízhőmérsékletnek ellenálló csövekhez és szerelvényekhez. Éppen ezért nem javasolt az olyan anyagok használata, melyek nem ellenállóak ezzel a hőmérséklettel szemben.

A berendezés nem működtethető 12°F értéknél alacsonyabb vízkeménységgel és jelentősen magas keménységgel (25°F értéknél magasabb), javasoljuk megfelelően beállított és felügyelt vízlágyító használatát, ebben az esetben a fennmaradó keménység nem eshet 15°F-érték alá.

Rögzítsen a berendezés kék körrel jelzett víz bevezető csövéhez egy "T" csatlakozót. Ehhez a csatlakozóhoz rögzítsen a egy részről egy csapot a vízmelegítő őrítéséhez **(B 2. ábra)**, mely csak egy szerszámmal irányítható, más részről a nyomásbiztonsági berendezést **(A 2. ábra)**.

Az EN 1487 európai szabványnak megfelelő biztonsági berendezés

Egyes Országok előírhatják speciális biztonsági hidraulikus berendezések használatát, a helyi jogi szabályozás követelményeivel megegyezően; a beszerelést végző szakember, a termék telepítésével megbízott szervizes feladata a használandó biztonsági berendezés megfelelőségének mérlegelése.

Tilos bármilyen elzáró berendezést helyezni (szelepet, csapot, stb.) a biztonsági berendezés és a vízmelegítő közé.

A berendezés kimenetét egy legalább a berendezés csatlakozó csövével megegyező átmérőjű elvezető csőhöz kell csatlakoztatni, egy olyan tölcserrel, mely lehetővé tesz minimum 20 mm-es távolságot, és az átvizsgálást. Csatlakoztassa flexibilis csővel a hálózati hideg víz csövéhez a túlnyomás ellen védő biztonsági berendezés bemenetét, szükség esetén használjon elzáró csapot **(ábra 2, D)**.

Gondoskodjon továbbá az ürítő csap kinyitása esetén egy vízvezető csőről a kimenethez **(ábra 2, Odn.C)**. A túlnyomás ellen védő biztonsági berendezés csatlakoztatásakor ne erőltesse azt a végállásban, és ne módosítsa a berendezést.

Amennyiben a hálózati nyomás közelíti a szelep beállított értékeihez, alkalmazzon nyomáscsökkentőt a berendezéstől lehető legtávolabb. Amennyiben keverő egységek telepítése szükséges (csaptelep vagy zuhany), tisztítsa meg a csöveket az esetleges sérülésektől, amelyek a sérüléseket okozhatják.



Collegamento elettrico

A készülék beszerelése előtt gondosan ellenőrizni kell, hogy a villamos hálózat megfelel-e a hatályos biztonsági előírásoknak, megfelel-e a vízmelegítő által maximálisan felvett teljesítménynek, (lásd az adattábla adatai), valamint, hogy a bekötéshez használt villamos kábelek keresztmetszete megfelel-e az érvényben lévő szabályozásnak.

A gyártó nem felel a berendezés földelésének elmulasztásából illetve az elektromos rendszer rendelkezéséből eredő károkért.

Üzembe helyezés előtt ellenőrizze, hogy a hálózati feszültség megfelel-e a berendezés adattábláján lévő feszültséggel. Tilos elosztók, hosszabbítók és adapterek használata.

Tilos a hidraulikus berendezés, a fűtőberendezés csöveit és a gázcsöveket a berendezés földeléséhez használni. Amennyiben a berendezéshez tápkábel is van mellékelve, annak cseréje esetén használjon ugyanolyan jellemzőjű kábelt (H05VV-F 3x1,5 mm² típus, 8,5 mm átmérő). A tápkábelt (H05VV-F 3x1,5 mm² típus, 8,5 mm átmérő) illessze be a sorkapocsot az egység hátulján található lyukba, és csavarja be, amíg az el nem éri a sorkapocsokat **(ábra 7, M)** ed infine bloccare i singoli cavetti serrando le apposite viti. Bloccare il cavo di alimentazione con gli appositi ferma-cavo forniti in dotazione.

A berendezés hálózatról történő leválasztásához használjon kétsarkú megszakítót, mely megfelel az érvényben lévő nemzeti szabványoknak (érintkező nyitási távolsága legalább 3 mm, optimálisabb ha biztosítékokkal rendelkezik). A berendezés földelése kötelező, és a földelő kábelt (sárga-zöld színű a fáziskábelek mentén) a  szimbólummal egy magasságban a sorkapocshoz kell rögzíteni  **(ábra 7, G)**. Amennyiben a berendezéshez nem lett tápkábel mellékelve, a telepítés módjai a következők:

- csatlakoztatás a hálózathoz merev cső használatával (ha a készülékhez nincsenek kábelrögzítők mellékelve); használjon legalább 3x1,5 mm²-es keresztmetszetű vezeték;
- rugalmas kábellel (H05VV-F 3x1.5mm² típus, 8,5 mm átmérő), ha a készülék tartalmaz kábelbilincset

A készülék próba üzeme és bekapcsolása

A bekapcsolás előtt tölts fel a készüléket hálózati vízzel.

Ezt a feltöltést a háztartás vízvezeték rendszer központi csapjának és a melegvíz-csap megnyitásával végezze el addig, amíg az összes levegőt ki nem szorította a tartályból. Szemrevételezéssel ellenőrizze, hogy nem szívárog-e víz a peremnél, szükség esetén erősítse meg a menetes csapokat **(ábra 5, Odn.C)** és / vagy a hüvelyek **(ábra 5)**. A kapcsolóval kapcsolja be az egységet.

KARBANTARTÁSI ELŐÍRÁSOK (Szakembereknek)

Valamennyi beavatkozást és karbantartási műveletet az erre engedéllyel rendelkező személy végezheti el (az érvényben lévő jogi szabályozások által előírt követelmények birtokában).

Mielőtt feltételezett hiba miatt Műszaki Ügyfélszolgálatunk beavatkozását kéri, ellenőrizze a működés hiányának egyéb okait, mint például átmeneti vízhiány, vagy áramszünete.

Vigyázat: megkezdése előtt ellenőrizze, hogy kikapcsolta-e a berendezést a külső kapcsolóval (OFF).

Készülék leeresztése

Elengedhetetlen a készülék víztelenítése, amennyiben üzem kívül olyan helységben van elhelyezve, ahol fenn áll a hőmérséklet 0 °C alá süllyedésének veszélye és ezzel a együtt a fagyásveszély.

A víztelenítéshez a következő tevékenységek elvégzése szükséges:

- húzza ki a készüléket a hálózatról;
- elzárni a megszakító csapot (ábra 2, D), máskülönben elzárni a főcsapot;
- kinyitni a HMV csapot (mosdó vagy kád);
- kinyitni a csapot o (ábra 2, B).

Esetleges alkatrészcsere

A burkolat levételével hozzá lehet férni az elektromos részekhez (ábra. 7).

A vezérlő kártya (ábra. 7, Z) eltávolításához kösse ki a vezetékeket (ábra. 7, C,Y and P) és hajtsa ki a csavarokat. A vezérlőn esetlegesen szükségessé váló beavatkozások megkezdése előtt ki kell szerelni a vezérlő kártyát.

A kijelző áramköri kártyáját két oldalsó szárny (ábra. 4a, A) rögzíti a készülékhez, amelyekhez az alsó félgömb burkolaton keresztül férhet hozzá. A vezérlő tartó szárnyakból történő kiemeléséhez használjon egy laposfejű csavarhúzó, amellyel meg tudja a szárnyakat emelni (ábra.4b, A). A csavarhúzóval tolja a peckeket kifelé, hogy ki tudja emelni a vezérlőt a helyéről. Ismétlje meg a fenti műveleteket mindkét tartó szárnyon

Ügyeljen arra, hogy a műanyag tartószárnyak ne sérüljenek meg a vezérlő eltávolítása során, mert ha ezek eltörnek, a vezérlő visszaszerelése nehézkes, és a készülék megjelenése kevésbé esztétikussá válhat. A vezérlő eltávolítását követően kösse ki az érzékelőtartó rudak és a vezérlő kártya csatlakozóit.

Az érzékelőtartó rudakon szükségessé váló beavatkozások előtt (ábra. 7, K) kösse ki a vezetékeket (ábra. 7, F) a vezérlőből, és húzza ki őket a helyükről ügyelve arra, hogy ne hajlítsa meg őket túlságó.

Az összeszereléskor ügyeljen arra, hogy minden alkatrész az eredeti helyére kerüljön vissza.

Az ellenállásokon és az anódokon szükségessé váló beavatkozások megkezdése előtt ki kell üríteni a berendezést (lásd a vonatkozó alfejezet utasításait).

Hajtsa ki a csavarokat (ábra. 5, C) és távolítsa el a karimát (ábra.5, F). A ka-rimákhoz vannak rögzítve az ellenállások és az anódok. Az összeszereléskor ügyeljen arra, hogy az érzékelőtartó rudak és az ellenállások az eredetiek legyenek (ábra. 7 e 5).

Ügyeljen arra, hogy a színes H.E.1 vagy H.E.2 felirattal ellátott karima a felirat által jelölt helyzetbe legyen felszerelve. Minden olyan alkalommal, amikor leszereli a karimát, tanácsos kicserélni a tömítést (ábra. 6. . Z) is egy újra.

FIGYELEM! Az ellenállások megfordítása a berendezés hibás működését okozza. Ezért egyszerre csak egy ellenálláson végezzen beavatkozásokat, és a másodikat csak akkor, szerelje ki, ha az elsőt már visszaszerelte.

Eredeti cserealkatrészeket beépítése!

Rendszeres karbantartás

A készülék megfelelő teljesítményének biztosítása érdekében kétévente érdemes eltávolítani a vízkövet az ellenállásokról (ábra. 6, R) (nagyon kemény víz esetén a vízkő eltávolítását gyakrabban meg kell ismételni. Amennyiben nem használ a célnak megfelelő folyadékot, a műveletet a vízkő morzsolásával is elvégezheti, ügyeljen arra, hogy ne sértse meg az ellenállás burkolatát. A magnézium anódokat (ábra. 6, N) két évente ki kell cserélni (kivéve a rozsdamentes acélból készült kazánnal rendelkező termékeket), de agresszív víz, vagy túlságosan sok klór esetén évente ellenőrizni kell az anódok állapotát. Cseréjéhez szerelje ki az ellenállásokat és csavarozza ki őket a bilincsből. A mellékágot (Fig. 5, Odn. X) csak dugulás esetén kell ellenőrizni. Az ellenőrzéshez hajtsa ki a két anyát (ábra. 5, W). A rendes vagy rendkívüli karbantartást követően tölts fel vízzel a berendezés tartályát és végezze el a következő teljes ürítési műveletet, a fennmaradó esetleges szennyeződés eltávolításához. Kizárólag a gyártó által engedélyezett, a vevőszolgálattól szállított eredeti alkatrészeket használjon.

Biztonsági szelep

Rendszeresen ellenőrizze, hogy a túlnyomás ellen védő berendezés nem tömítődött-e el, vagy nem sérült-e meg, szükség esetén cserélje ki, vagy távolítsa el a vízkő lerakódásokat. Amennyiben a túlnyomás ellen védő berendezéshez kar vagy kapcsológomb is tartozik, az alábbi esetekben használja:

- a berendezés üritéséhez, ha szükséges
- a megfelelő működés rendszeres ellenőrzéséhez.

HASZNÁLATI UTASÍTÁSOK FELHASZNÁLÓK SZÁMÁRA

Előírások a felhasználó számára

- A vízmelegítő alá ne helyezzen semmilyen tárgyat és/vagy készüléket, mely az esetleges vízszivárgástól károcsolhat.
- Amennyiben hosszabb ideig nem használ vizet, végezze el az alábbiakat:
 - áramtalanítsa a készüléket a külső kapcsoló "OFF" állásba állításával
 - zárja el a hidraulikus kör csapjait.
- Az 50° feletti víz adagolása a használt csapokhoz azonnali súlyos sérülést vagy égési sérülés miatt halált okozhat. Gyermekek, fogyatékkal élők és idősek fokozottabban ki vannak téve az égési sérülés veszélyének. A felhasználó nem végezhet rendes vagy rendkívüli karbantartást a berendezésen. A külső elemek tisztításához használjon szappanos vízzel átitatott nedves ruhát.

Hőmérséklet beállítás és a készülék funkcióinak aktiválása (ábra 8)

A készülék alapbeállításban Kézi üzemmódu működésre van beállítva, az üzemi hőmérséklet 80°C, és az ECO EVŐ funkció is aktiválva van. Áramkimaradás vagy a készülék ON/OFF "U" (A), gombbal történő kikapcsolása esetén a készülék az utolsó beállított hőmérsékletet menti el.

Előfordulhat, hogy fűtési fázisban a készülék a vízmelegítés miatt kicsit zajosan üzemel.

A kívánt 40°C és 80°C közötti hőmérséklet beállításához használja a „+” és „-” gombokat. A fűtési szakaszban az aktuális víz hőmérsékletet jelző ledék (1-5 hiv.) folyamatosan világítanak; a beállított értékig még hátralevő hőmérsékletekhez tartozó ledék pedig egymás után villognak. Ha a hőmérséklet pl. vízfelvételt követően csökken, a fűtés automatikusan visszakapcsol, és az aktuális hőmérsékletet, illetve a beállított hőmérsékletet jelző ledék egymást követve villannak fel. A víz hőmérséklete csökken, különösen a keverékben és az elvezetéskor, a fűtés automatikusan bekapcsol és a sík közötti távolság

ECO EVŐ FUNKCIÓ

Az „ECO EVŐ” funkció egy öntanuló szoftverből áll, amely menti a felhasználó fogyasztását, a minimumra csökkent a hőveszteséget, és maximálisan energiatakarékos üzemet biztosít. Az „ECO EVŐ” szoftver először egy egyhetes öntanulási szakaszt végez. Ezalatt az idő alatt a készülék a beállított hőmérsékleten üzemel. Az egyhetes öntanulás végén a szoftver beállítja az automatikusan bemért és a tényleges felhasználói igényeknek megfelelő víz hőmérsékletet. A készülék arra az időszakra is biztosít egy minimális mennyiségű meleg vizet, amelyben előre láthatóan nincs meleg víz vétel.

A szoftver az első hetet követően is folytatja a meleg víz igény automatikus bemérését. A szoftver négy heti öntanulás után biztosítja a lehető legnagyobb hatékonyságot. A funkció bekapcsolásához nyomja meg a funkcióhoz tartozó gombot, amely automatikusan kigyullad. Ebben a módban a hőmérséklet kézi beállítása lehetséges ugyan, de akkor az „ECO EVŐ” funkció kikapcsol. A visszakapcsoláshoz nyomja meg az „ECO” gombot. Az „ECO EVŐ” szoftver minden kikapcsolást követő visszakapcsoláskor (legyen szó a funkció kikapcsolásáról vagy a teljes készülék kikapcsolásáról) folytatja a fogyasztás bemérését. A program megfelelő működésének biztosítása érdekében azt tanácsoljuk, ne húzza ki a készülék csatlakozóját a konnektorból. Áramkimaradás esetén a készülék belső memóriája legfeljebb 4 órán át képes tárolni a mentett adatokat, ezt követően minden adat törlődik, és az öntanulási folyamatot ismét újratekzódik.

Minden olyan alkalommal, amikor a tekerőgombot elfordítja a hőmérséklet módosításához, az „ECO EVŐ” funkció automatikusan kikapcsol, és a hozzá tartozó felirat is kialszik. A készülék továbbra is a kiválasztott módban üzemel tovább, csak az ECO funkció kapcsol ki. Amennyiben törölni kívánja a bemért adatokat, tartsa lenyomva az „ECO” gombot legalább 5 másodpercig. Amikor az értékek lenullázása befejeződött, az „ECO” felirat gyorsan villog, ez erősíti meg, hogy az adatok törlése végbement.

FAGYVÉDELMI FUNKCIÓ

A fagyvédelmi funkció a készülék által biztosított automatikus védelem, amellyel megakadályozható, hogy a készülék károsodjon abban az esetben, ha a készülék ki van kapcsolva, és a hőmérséklet 5 °C alá süllyed. Ezért tanácsos a készülék csatlakozóját az áramforrásba csatlakoztatva hagyni akkor is, ha a készüléket hosszabb ideig nem használja. A funkció engedélyezve van, de a bekapcsolást a kijelző külön nem jelzi.

A „TERMIKUS FERTŐTLENÍTÉSI CIKLUS” (LEGIONELLA ELLEN)

A legionella baktérium elszaporodása ellen védő funkció alapbeállításban aktív. Ez egy olyan ciklus, amely a vizet 1 órára 60 °C-osra melegíti elpusztítva ezáltal a már említett baktériumokat.

A ciklus a berendezés első bekapcsolásakor és minden az áramellátás megszakításával járó kikapcsolást követően kapcsol be. Ha a berendezés folyamatosan 55 °C alatti hőmérsékleten üzemel, a ciklus 30 naponként megismétlődik. A készülék kikapcsolt állapotában, a legionella baktérium elleni védelem is ki van kapcsolva. Ha a berendezést a legionella ellen védő funkció végzése közben kapcsolja ki, a funkció nem fejeződik be. A ciklus végén az üzemi hőmérséklet visszatér a felhasználó által korábban beállított értékre. A legionella baktériumok elszaporodása ellen védő funkció aktiválása úgy kerül megjelentésre, mint egy normál 60°C-ra történő beállítás. A funkció tartós kikapcsolásához nyomja meg egyszerre az „ECO” és a „+” gombot, és tartsa őket lenyomva 4 másodpercig. A funkció kikapcsolását az jelzi, hogy a 40°C-ot jelző led 4 másodpercig gyorsan villog. A funkció visszakapcsolásához ismétlje meg a fenti műveletet. Ekkor a funkció bekapcsolását az jelzi, hogy a 60°C-hoz tartozó led villog nagy sebességgel 4 másodpercig.

ÚJRAINDÍTÁS/DIAGNOSZTIKA

Amennyiben az alább leírt hibák bármelyikét tapasztalja, a készülék leáll és a vezérlőpanel valamennyi lámpája egyidejűleg villogni kezd.

Diagnosztika: a diagnosztika funkció bekapcsolásához egyszerre az ON/OFF “

LED **(1 hiv.)** - meghibásodás a vezérlő kártyán

LED **(1 és 3 hiv.)** - meghibásodás a vezérlő kártyán (NFC kommunikáció vagy NFC adatok)

LED **(3 hiv.)** - hőmérséklet érzékelők (az érzékelők nyitva vagy zárlatosak) - kazán kimenet meghibásodása

LED **(5 hiv.)** - egy érzékelő túl magas vízhőmérsékletet mért - kazán kimenet

LED **(4 és 5 hiv.)** - általános túlmelegedés (a vezérlő kártya meghibásodott) - kazán kimenet

LED **(3 és 4 hiv.)** - a fűtőszál áramellátása be van kapcsolva, de a víz melegítése nem történik meg - kazán kimenet

LED **(3,4 és 5 hiv.)** - vízhiány okozta túlmelegedés - kazán kimenet

LED **(2 és 3 hiv.)** - hőmérséklet érzékelők (az érzékelők nyitva vagy zárlatosak) meghibásodása - kazán bemenet

LED **(2 és 5 hiv.)** - egy érzékelő túl magas vízhőmérsékletet mért - kazán bemenet

LED **(2,4 és 5 hiv.)** - általános túlmelegedés (a vezérlő kártya meghibásodott) - kazán bemenet

LED **(2,3 és 4 hiv.)** - a fűtőszál áramellátása be van kapcsolva, de a víz melegítése nem történik meg - kazán bemenet

LED **(2,3,4 és 5 hiv.)** - vízhiány okozta túlmelegedés - kazán bemenet

A diagnosztika funkció bezárásához nyomja meg az ON/OFF “

A hibák törlése: a készülék visszaállítás hoz (részét) kapcsolja ki, majd kapcsolja vissza a készüléket az ON/OFF “

 ARISTON

Wi-Fi FUNKCIÓ

A Wi-Fi konfigurációval kapcsolatos további információkkal regisztrálhat a dedikált Gyors útmutatóban.

Fiók aktiválás, ábra 9

- Töltse le ingyenesen az applikációt (az alkalmazás neve elérhető a Gyors útmutatóban)
- Kattintson a REGISZTRÁCIÓ gombra az applikációban és töltsé ki a mezőket.
- Ellenőrizze az email címét, majd kattintson a visszaigazoló linkre, hogy megerősítse a regisztrációt.

Wi-Fi konfiguráció fiók és készülék összekapcsolása, ábra 10

- Nyomja meg a Wi-Fi gombot és a Wi-Fi gomb jelzőlámpája lassan villogni kezd.
- Nyomja meg ismét a Wi-Fi gombot 5 másodpercig, a Wi-Fi gomb jelzőlámpája ekkor gyorsan villog
- Jelentkezzen be az applikációba, majd a varázsló

Folyamat befejezve, ábra 11

- A folyamat sikerrel zárul, amennyiben:
 - A wi-fi indikátor ezután folyamatosan világítani
 - Az applikáció sikeres regisztrációt jelez.

Ha megszakad a csatlakozás, akkor ellenőrizze és ismétlje meg a fenti lépéseket

Megjegyzés: A jelszó nem tartalmazhat kínai karaktert. Ha van benne bármilyen kínai karakter kérjük, hogy módosítsa az.

APP Layout, ábra 12

A következő funkciókkal rendelkezik :

- ON/OFF (A)
- Manuális mód (B)
- Programozási mód (C)
- ECO mód (D)
- A víz hőmérséklete (F)
- Zuhanyzások száma (H)
- Hátralévő idő információ (G)

Görgessen jobbra és további oldalak jelennek meg

Csatlakozási Állapot Leírása

	Lassú villogás	A Wi-Fi modul csatlakozik az otthoni hálózathoz a kapcsolat sikertelen
	Gyors villogás	A Wi-Fi modul hozzáférési pont módban van
	Be	A Wi-Fi modul csatlakozik az otthoni hálózatra.
	Ki	A Wi-Fi modul funkció ki van kapcsolva

FONTOS TUDNIVALÓK (felhasználónak)

A berendezés bármilyen tisztítási műveletének megkezdése előtt ellenőrizze, hogy kikapcsolta-e a berendezést a külső kapcsolóval (OFF). Ne használjon rovarirtót, oldószereket vagy olyan agresszív tisztítószereket, amelyek károsíthatják a festetlen vagy műanyagból készült alkatrészeket.

Amennyiben a kimeneti víz hideg

ellenőrizze az alábbiakat:

- van-e feszültség vezérlő áramellátását biztosító sorkapcsokon (Fig. 7, Odn. M);
- a vezérlő kártyát;
- ellenőrizze az ellenállás fűtőelemeit;
- nézze át a mellékágot (ábra 7, X);
- az érzékelőtartó rudakat (ábra 7, K)

Amennyiben a víz forró (gőz jelenléte a csapokban)

Áramtalanítsa a berendezést és ellenőriztesse az alábbiakat:

- a vezérlő kártyát
- a kazánon és az alkatrészekben lévő vízkő mennyiségét;
- az érzékelőtartó rudakat (ábra 7, K)

Nem elégséges meleg víz ellátás esetén:

Ellenőriztesse:

- a víz hálózati nyomását;
- a hideg víz bevezető cső terelőlemezeinek állapotát;
- meleg víz bevezető cső állapotát;
- az elektromos összetevőket.

Víz szivárgása a nyomás biztonsági berendezéssel

A csöpögés a nyomásbiztonsági berendezésből a fűtési fázis során normális. Amennyiben el szeretné kerülni a csöpögést, telepítsen egy tágulási tartályt az előremenő rendszerre. Amennyiben a nem fűtési időben is folytatódik, ellenőriztesse:

- a berendezés kalibrálását;
- a víz hálózati nyomását

Figyelem: A berendezés ürítő nyílását soha ne tömítse el.

SEMILYEN ESETBEN NE PRÓBÁLJA MEG JAVÍTANI A BERENDEZÉST, HANEM FORDULJON MINDEN ESET-BEN SZAKEMBERHEZ.

A jelzett adatok és jellemzők nem kötelezik a Gyártó céget. A Gyártó cég fenntartja a jogot a szükségesnek tartott módosítások módosítások vagy csere elvégzésére előzetes értesítés nélkül.



Ez a termék megfelel az irányelv WEEE 2012/19/EU.

Az áthúzott szemeteskonténer a berendezésen vagy a csomagoláson azt jelzi, hogy a terméket élettartama végén más hulladékoktól elkülönülten kell gyűjteni. A felhasználó éppen ezért köteles a berendezést élettartam végén az elektrotechnikai és elektronikus hulladékok megfelelő szelektív gyűjtőközpontjába szállítani.

Egyéb lehetőségként a berendezés átdatolható ártalmatlanításra a viszonteladónak, egy másik, ugyanolyan típusú új berendezés vásárlásakor. A legalább 400 m² értékesítési területtel rendelkező elektronikus termékek viszonteladójánál, lehetőség van térítésmentesen, vásárlási kötelezettség nélkül a 25 cm-nél kisebb átmérőjű elektronikus termékek ártalmatlanítására. Az újrahaznosításra, kezelésre és környezetkímélő ártalmatlanításra küldött berendezés újabb indításához szükséges megfelelő szelektív gyűjtésnek szerepe van a környezetet és az egészséget erő negatív hatások kiküszöböléséből.

OBECNÉ BEZPEČNOSTNÍ POKYNY

1. **Pečlivě si přečtěte pokyny a upozornění v této příručce, neboť obsahují důležité informace o bezpečnosti instalace, použití a údržby. Tato příručka představuje nedílnou a podstatnou součást výrobku. Musí spotřebič vždy doprovázet, a to i v případě prodeje jinému majiteli nebo uživateli a/nebo v případě přesunu na jiné místo.**
2. Společnost výrobce nenese odpovědnost za případné škody na osobách, zvířatech a věcech vyplývající z nevhodného, chybného nebo nerozumného použití či v důsledku nedodržení pokynů uvedených v tomto návodu.
3. Instalaci a údržbu zařízení musí zajišťovat odborně kvalifikovaný personál v souladu s pokyny v příslušných odstavcích. Používejte pouze originální náhradní díly. Nedodržení výše uvedeného může ohrozit bezpečnost a způsobit **propadnutí** uvedeného může ohrozit bezpečnost a způsobit propadnutí odpovědnosti výrobce.
4. Součásti balení (spony, plastové pytle, pružná fólie atd.) se nesmí ponechávat v dosahu dětí, neboť pro ně představují riziko.
5. **Děti ve věku od 8 let a osoby s omezenými fyzickými, smyslovými či mentálními kapacitami či bez zkušeností nebo nezbytných vědomostí mohou spotřebič používat pod dohledem nebo poté, co jim budou poskytnuty pokyny ohledně bezpečného používání spotřebiče a seznámí se se souvisejícími riziky. Děti si se spotřebičem nesmí hrát. Čištění a údržbu, které má provádět uživatel, nesmí vykonávat děti bez dozoru.**
6. **Je zakázáno** dotýkat se spotřebiče, máte-li holé nohy nebo vlhké části těla.
7. Před použitím zařízení a po zásahu provedení běžné či mimořádné údržby je vhodné naplnit zásobník spotřebiče vodou a následně provést postup úplného vypuštění, aby se odstranily případné zbytkové nečistoty.
8. Pokud je spotřebič vybaven elektrickým napájecím kabelem, v případě jeho výměny je nutno se obrátit na autorizované středisko pomoci nebo kvalifikovaný odborný personál.

9. Přívodní vodovodní trubku je třeba ke spotřebiči připojit pomocí pojistného ventilu v souladu s národními normami. Pro státy, které převzaly normu EN 1487, musí mít bezpečnostní jednotka maximální tlak 0,7 MPa a minimálně jeden kohoutek, zpětný ventil, pojistný ventil, zařízení na přerušení přívodu vody.
10. Zařízení na ochranu proti nadměrnému tlaku (pojistný ventil nebo jednotka) nesmí být porušováno a je třeba jej pravidelně zapínat za účelem kontroly, zda není zablokované, či za účelem odstranění usazenin vodního kamene.
11. Kapání ze zařízení na ochranu proti nadměrnému tlaku je ve fázi ohřívání vody **normální**. Z tohoto důvodu je třeba připojit výpusť, která je nicméně vždy otevřena do atmosféry, pomocí drenážního potrubí nainstalovaného pod sklonem směrem dolů a na místě, kde nehrozí zamrzání.
12. Spotřebič, který se nebude delší dobu používat, je třeba vypustit a odpojit od elektrické sítě, pokud má zůstat na místě, kde může docházet k zamrzání.
13. Teplá voda o teplotě přesahující teplotu 50 °C dodávaná do kohoutků, může způsobit okamžité vážné popáleniny či smrt v důsledku popálenin. Děti, tělesně postižené osoby a starší osoby jsou tomuto riziku vystaveny intenzivněji. Proto doporučujeme použít termostatický směšovací ventil, který je nutno našroubovat na výstupní vodovodní potrubí spotřebiče označené červeným hrdlem.
14. Do styku se spotřebičem nesmí přijít a/ani se v jeho blízkosti nesmí vyskytovat žádné hořlavé předměty.
15. Pod spotřebičem nestůjte ani sem neinstalujte žádný předmět, který by například mohla poškodit případně unikající voda.

FUNKCE OCHRANY PROTI LEGIONELLE

Legionella je druh bakterie ve tvaru tyčinky, která je přirozeně přítomna ve všech pramenitých vodách. „Legionářská choroba“ spočívá ve speciálním druhu zápalu plic způsobeném inhalací vodní páry, která obsahuje právě uvedenou bakterii. Z tohoto pohledu je třeba zabránit dlouhodobé stagnaci vody obsažené v bojleru, který by měl být použit nebo vyprázdněn nejméně v týdenních intervalech.

Evropská norma CEN/TR 16355 poskytuje pokyny ohledně správných postupů, které je třeba přijmout pro zabránění proliferace legionelly v pitných vodách. V případě existence ještě přísnějších místních norem je nezbytná aplikace těchto postupů.

Tento akumuláčn í ohříváč vody elektromechanického typu je prodáván s termostatem, který se vyznačuje pracovní teplotou vyšší než 60 °C; je proto vhodný k provedení cyklu tepelné dezinfekce, který umožňuje omezit šíření bakterií legionelly v zásobníku

Upozornění: Zatímco zařízení provádí cyklus tepelné dezinfekce, vysoká teplota vody může způsobit vznik popálenin. Věnujte proto pozornost teplotě vody před koupelí nebo sprchováním.

TECHNICKÉ CHARAKTERISTIKY

Technické charakteristiky najdete na identifikačním štítku (etiketa umístěná v blízkosti přívodního a výstupního vodovodního potrubí).

TABULKA 1 - INFORMACE O VÝROBKU					
Škála výrobku		30	50	80	100
Hmotnost	kg	16	21	27	32
Instalace		Vertikální	Vertikální	Vertikální	Vertikální
Model		Fare riferimento alla targhetta caratteristiche			
Q _{elec}	kWh	3,096	7,419	7,449	7,452
Q _{elec, week, smart}	kWh	13,016	24,963	27,359	27,663
Q _{elec, week}	kWh	18,561	30,985	34,951	34,992
Terhelési profil		S	M	M	M
L _{wa}		15 dB			
η _{wa}		39,0%	39,3%	40,0%	39,8%
V40	l	--	77	110	115
Objem	l	25	45	65	80

Energetické údaje v tabulce a další údaje uvedené na kartě výrobku (Příloha A, která tvoří nedílnou součást této příručky) jsou definovány v souladu se Směrnicemi EU 812/2013 a 814/2013.

Výrobky bez štítku a příslušné karty pro soustavy ohřívání vody se solárním zařízením upravené nařízením 812/2013 nejsou určeny pro vytvoření těchto soustav.

Zařízení je vybaveno funkcí Smart, která umožňuje přizpůsobit spotřebu uživatelským profilům.

Při správném použití se zařízení vyznačuje denní spotřebou rovnající se hodnotě „Q_{elec} (Q_{elek, týd, Smart}/Q_{elek, týd})“, která je nižší než ekvivalentní výrobek bez funkce Smart.

Údaje uvedené na energetickém štítku se vztahují na visle nainstalovaný výrobek.

Toto zařízení je ve shodě s mezinárodními normami elektrické bezpečnosti IEC 60335-1; IEC 60335-2-21.

Příslušné označení ES (CE) na zařízení potvrzuje jeho shodu s níže uvedenými směrnici Evropského společenství, jejichž základní požadavky zařízení splňuje:

- LVD Low Voltage Directive: EN 60335-1, EN 60335-2-21, EN 60529, EN 62233, EN 50106.
- EMC Electro-Magnetic Compatibility: EN 55014-1, EN 55014-2, EN 61000-3-2, EN 61000-3-3.
- RED. ETSI 301489-1, ETSI 301489-17
- RoHS2 Risk of Hazardous Substances: EN 50581.
- ErP Energy related Products: EN 50440.

ES prohlášení o shodě je k dispozici na internetu a je dostupné prostřednictvím následujícího spojení: <http://www.aristonthermo.com/en/download-area>

Tento výrobek je ve shodě s nařízením REACH.

NORMY PRO INSTALACI (PRO OSOBU PROVÁDĚJÍCÍ INSTALACI)

Tento výrobek, s výjimkou vodorovných modelů (tabulka 1), je zařízení, které musí být kvůli správné činnosti nainstalováno do svislé polohy. Po ukončení jeho instalace a před jakýmkoli jeho naplněním vodou a zapnutím jeho elektrického napájení použijte nástroj (např. vodováhu) na kontrolu správného uvedení do svislé montážní polohy

Zařízení slouží k ohřevu vody na teplotu nižší, než je teplota varu. Musí být připojeno do rozvodu teplé užitkové vody (TUV), navrženého na základě jeho vlastností a kapacity.

Před připojením zařízení je třeba:

- Zkontrolovat, zda vlastnosti (vycházejte z identifikačního štítku) uspokojují potřeby zákazníka;
- zkontrolovat, zda instalace odpovídá třídě ochrany IP (ochrana proti vniknutí kapalin) zařízení v souladu s platnými normami;
- si přečíst informace uvedené na štítku obalu a na štítku s technickými údaji.

Toto zařízení bylo navrženo pro instalaci výhradně uvnitř místností v souladu s platnými předpisy a dále v souladu s následujícími upozorněními týkajícími se přítomnosti:

- **Vlhkosti:** neinstalujte zařízení v uzavřených (nevětraných) a vlhkých místnostech.
- **Mrazu:** neinstalujte zařízení v prostředích s pravděpodobným snížením teplot na kritickou hranici, spojeným s rizikem tvorby ledu.
- **Slunečních paprsků:** nevystavujte zařízení přímému účinku slunečních paprsků, a to ani za přítomnosti skleněných tabulí.
- **Prachu/výparů/plynů:** neinstalujte zařízení v přítomnosti mimořádně agresivních prostředí, jako jsou kyselé výpary, prach nebo prostředí nasycené plyny.
- **Elektrických výbojů:** neinstalujte zařízení a nezapojte jej přímo do elektrického rozvodu, který není chráněn proti napěťovým výkyvům.

V případě stěn realizovaných z cihel nebo děrovaných bloků, prokladů s omezenou statikou nebo všeobecně v případě zděných stěn, které se liší od uvedených, je třeba přistoupit k předběžné statické kontrole opěrného systému. Háčky k uchycení na stěnu musí být takové, aby unesly třikrát vyšší hmotnost, než je hmotnost ohřívачe plného vody.

Doporučuje se použití háčků o průměru nejméně 12 mm (**obr. 3**)

Doporučuje se nainstalovat zařízení (**obr. 1, poz. A**) co nejbližší k odběrným místům, aby se omezil tepelný rozptyl podél potrubí.

Místní normy mohou upravovat omezení instalace zařízení v koupelnách. V takovém případě dodržujte minimální vzdálenosti předepsané platnými předpisy.

Aby bylo možné provádět jednotlivé operace údržby pohodlněji, je třeba vyhradit volný prostor minimálně 50 centimetrů kolem hlavice pro přístup k elektrickým součástem.

Více možných poloh instalace

Výrobek může být nainstalován svisle i vodorovně (**obr. 2**). Při instalaci do vodorovné polohy otočte zařízení ve směru hodinových ručiček tak, aby se trubky s vodou nacházely nalevo (trubka se studenou vodou dole). Jakýkoli jiná instalace, odlišná od té, která je znázorněna na (**obr. 2**), je zakázána.

Připojení k rozvodu vody

Připojte vstup a výstup ohřívачe vody k trubkám nebo spojkám, které jsou kromě provozního tlaku odolné i vůči teplotě vody; tato teplota může běžně dosáhnout a také překročit 90 °C. Nedoporučuje se proto použití materiálů, které nejsou odolné vůči uvedeným teplotám.

Zařízení nesmí pracovat s vodou, která se vyznačuje tvrdostí nižší než 12 °F. U vody s mimořádně vysokou tvrdostí (větší než 25 °F) se doporučuje použít vhodně kalibrovaný a monitorovaný změkčovač; při jeho použití by zbytková tvrdost neměla klesnout pod 15 °F. Přišroubujte k trubce zařízení pro přívod vody, označené objímkou modré barvy, spojku ve tvaru „T“.

Na uvedenou spojku zašroubujte z jedné strany ventil pro vypouštění ohřívачe vody (**obr. 2, poz. B**), který lze ovládat pouze s použitím nářadí, a z druhé strany přetlakové zařízení (**obr. 2, poz. A**).

BEZPEČNOSTNÍ JEDNOTKA V SOULADU S EVROPSKOU NORMOU EN 1487

V některých zemích se může vyžadovat použití specifických hydraulických bezpečnostních zařízení v souladu s místními zákony; povinností kvalifikovaného instalatéra pověřeného instalací výrobku je posoudit vhodnost použitého bezpečnostního zařízení.

Mezi bezpečnostní zařízení a samotný ohřívač vody je zakázáno umisťovat jakékoliv přepínací zařízení (ventily, kohouty atd.).

Výstup výpusti zařízení je třeba připojit k vypouštěcímu potrubí s průměrem minimálně stejným jako je průměr připojení spotřebiče, pomocí nálevky umožňující minimální vzdušnou vzdálenost 20 mm s možností zrakové kontroly. Pomocí pružné hadice připojte vstup bezpečnostní jednotky k rozvodnému potrubí studené vody. V případě potřeby použijte kohoutek (**(D obr. 2)**).

Je-li vypouštěcí kohout otevřen, je navíc třeba k výstupu (**C obr. 2**) připojit vypouštěcí hadici.

Při šroubování bezpečnostní jednotky ho neutahujte až na koncovou zarážku, abyste jej nepoškodili.

Bližší-li se tlak v systému tlaku, pro jaký je kalibrován ventil, bude nutné použít zařízení pro snížení tlaku, a to v dostatečné vzdálenosti od zařízení. Aby se zabránilo případnému poškození směšovací jednotky (kohouty či sprcha), je nutné z trubek vypustit jakékoli nečistoty.

Elektrické připojení

bezpečnostními normami, zda je vhodný z hlediska maximálního příkonu ohřívače vody (viz identifikační štítek) a zda je průřez vodičů pro elektrické zapojení vhodný a v souladu s platnými normami. Výrobce spotřebiče nenes odpovědnost za případné škody způsobené neuzemněním spotřebiče nebo abnormální elektrickou energií.

Zajistěte napájecí kabel na ochranném víku prostřednictvím příslušné kabelové příchytky dodávané v rámci standardního příslušenství.

Použití rozdvojek, prodlužovaček či adaptérů je přísně zakázáno.

Použití rozdvojek, prodlužovaček či adaptérů je přísně zakázáno. Je přísně zakázáno používat pro účely uzemnění vodovodní trubky či trubky topných nebo plynových rozvodů.

Je-li zařízení dodáno s přívodním elektrickým kabelem, který by bylo následně potřeba vyměnit, použijte kabel se stejnými parametry (typ H05VV-F 3x1,5 mm², 8,5 mm v průměru). Napájecí kabel (typ H05VV-F 3x1,5 mm² o průměru 8,5 mm) se musí zasunout do příslušného otvoru, který se nachází v zadní části zařízení, a musí se vsouvat dovnitř, dokud se nedostane ke svorkovnici (**obr. 7, poz. M**), a jednotlivé vodiče je třeba zajistit utažením příslušných šroubů. Zajistěte napájecí kabel prostřednictvím příslušných kabelových příchytěk z výbavy.

K odpojení spotřebiče od sítě je třeba použít dvoupolohový přepínač odpovídající platným národním právním předpisům (otvor kontaktů minimálně 3 mm, v ideálním případě vybavený pojistkami).

Zařízení musí být povinně uzemněno a zemnicí kabel (který musí být žlutozelené barvy a musí být delší než fázové vodiče) je třeba upevnit ke svorce v blízkosti symbolu  (**G obr. 7**).

Když zařízení není vybaveno napájecím kabelem, způsob instalace se musí zvolit z následujících možností:

- zapojení do pevné sítě pomocí pevné trubky (pokud není spotřebič vybaven svorkou kabelu), použijte kabel s minimálním průměrem 3x1,5 mm²;
- pomocí pružného kabelu (typ H05VV-F 3x1,5 mm², 8,5 mm v průměru), pokud je zařízení vybaveno svorkou na kabel.

Kolaudace a zapnutí zařízení

Před zapnutím napájení proveďte naplnění zařízení vodou z rozvodu.

Toto naplnění se provádí otevřením centrálního ventilu rozvodu v domácnosti a teplé vody až po výstup veškerého vzduchu z kotle. Proveďte vizuální kontrolu přítomnosti případných úniků vody i z přírub a z obtokových trubek a případně mírně utáhněte šrouby (**obr. 5, poz. C**) a/nebo kruhové matice (**obr. 5**). Zapněte napájení prostřednictvím vypínače.

ÚDRŽBA (PRO KVALIFIKOVANÝ PERSONÁL)

Všechny zákroky a úkony údržby musí provádět oprávněný personál (který splňuje požadavky vyžadované normami platnými pro danou oblast).

Dříve, než požádáte o zásah Servisní služby z důvodu pravděpodobného výskytu poruchy, zkontrolujte, zda výpadek činnosti nevznikl v důsledku jiných příčin, jako například následkem dočasného přerušení dodávky vody nebo elektrické energie.

Upozornění: před provedením jakéhokoli úkonu odpojte zařízení od elektrické sítě.

Vyprázdnění zařízení

Když má zařízení zůstat nepoužíváno v místnosti vystavené mrazu, je nezbytné jej vyprázdnit.

V případě potřeby vyprázdněte zařízení níže uvedeným způsobem:

- odpojte zařízení od elektrické sítě;
- zavřete úsekový ventil, je-li nainstalován (**obr. 2, poz. D**); v opačném případě zavřete hlavní úsekový ventil rozvodu domácnosti;
- otevřete ventil teplé vody (umyvadla nebo vany v koupelně);
- otevřete ventil (**obr. 2, poz. B**).

Výměna dílů

Po demontáži ochranného víka je možné povést zásah do elektrických součástí (**Obr. 7**).

Pro zásah do výkonové desky (**Obr. 7, Ref. Z**) odpojte kabely (**Obr. 7, Ref. C,Y and P**) a vyšroubujte šrouby.

Pro zásah do ovládacích panelů je třeba demontovat výkonovou desku (zn.Z). Deska displeje je upevněna k produktu pomocí dvou bočních řxačnických křídélkových matek (**Obr.4a, Ref. A**) přístupných zevnitř dolní kaloty. Pro uvolnění řxačnických křídélkových matek ovládacího panelu použijte plochy šroubovák a vytvořte na ně páku (**Obr.4b, Ref. A**) uvolněte panel z čepů a současně jej posuňte směrem ven a uvolněte jej z místa. Operaci opakujte pro obě řxačnické křídélkové matice. Mimořádnou pozornost věnujte tomu, abyste nepoškodili plastové křídélkové matky, neboť jejich prasknutí by znemožnilo správnou montáž panelu na místo a tím umožnilo případné estetické vady. Po odstranění ovládacího panelu je možné odpojit konektory nosných tyčí snímačů a výkonové desky. Pro zásah do nosných tyčí snímačů (**Obr. 7, Ref. K**) je třeba odpojit kabely (**Obr. 7, Ref. F**) od ovládacího panelu a sejmout je z místa. Dávejte přitom pozor, abyste je příliš neohnuli..

Během fáze montáže dávejte pozor, aby byly zachovány původní polohy všech součástí.

Abyste mohli zasáhnout do odporů a anod je třeba nejdříve spotřebič vyprázdnit (odkazujeme na příslušný odstavec). Uvolněte šrouby (**Obr. 5, Odn. C**) a sejměte příruby (**Obr. 5, Odn. F**). S přírubami jsou spojeny odpory a anody. Během fáze opakované montáže dávejte pozor, aby byly polohy nosných tyčí snímačů a odporů stejné jako původní (obr. 7 a 5). Dávejte pozor, aby deska příruby s barevným nápisem H.E.1 nebo H.E.2 byla namontována na příslušné místo označené stejným nápisem.

Po každém odstranění doporučujeme výměnu těsnění příruby (**Obr. 6, Odn. Z**).

POZOR! Záměra odporů způsobí poruchu spotřebiče. Obratě pokaždě jeden odpor a druhý demontujte teprve po opakované montáži prvního.

Používejte pouze originální náhradní díly.

Pravidelná údržba

Pro dosažení dobrého výkonu spotřebiče je vhodné přistoupit k odstranění vodního kamene z odporů (**Obr. 6, Odn.R**) přibližně každé dva roky (v případě vody se zvýšenou tvrdostí je třeba frekvenci zvýšit).

Dáváte-li přednost provádění této operace pomocí kyselin pro odstraňování vodního kamene, odrolte vápenaté usazeniny, ale nepoškojte topné těleso. Magnéziové anody (**Obr. 6, Odn.N**) je třeba vyměnit každé dva roky (kromě výrobků s nerezovým kotlem), nicméně v případě agresivní vody či vody bohaté na chlor je nutno stav anody kontrolovat každý rok. V případě výměny je třeba demontovat odpor a vyšroubovat je z podpěrné stavy. Obtokové potrubí (**Obr. 5, Odn. X**) je třeba zkontrolovat v případě poruchy v důsledku jeho ucpání. Pro jeho kontrolu demontujte dvě objímky (**Obr. 5, Odn. W**).

Po zásahu řádným nebo mimořádné údržby, je třeba naplnit se vodou nádržku na zařízení a provést následný provoz úplné vyprázdnění, aby se odstranily jakékoli zbytkových nečistot.

Používejte pouze originální náhradní díly.

Bezpečnostní ventil

Pravidelně kontrolujte, zda zařízení na ochranu proti nadměrnému tlaku není ucpané nebo poškozené a v případě potřeby jej vyměňte nebo odstraňte usazeniny vodného kamene.

Pokud je zařízení na ochranu proti nadměrnému tlaku vybaveno pákou nebo rukojetí, můžete ji použít k:

- vyprázdnění spotřebiče v případě potřeby,
- pravidelné kontrole správného fungování.

POKYNY PRO UŽIVATELE

Rady pro uživatele

- Pod ohříváa vody neumísťujte žádné předměty ani zařízení, která by mohla poškodit unikající voda.
- Pokud byste vodu nepoužívali po delší dobu, mŭli byste:
 - odpojit zařizení od přívodu elektřiny přepnutím externího přepínače do polohy "OFF"
 - uzavřít kohouty na vodovodním okruhu.
- Teplá voda o teplotů nad 50°C na užitkových ventilech mŭže okamžitů způsobit sřerii popálení a vážných popálenin. Důti, postižené a starší osoby jsou riziku popálenin vystaveny ve vřtší mříe. Je přísnu zakázáno, aby jakoukoli rutinní ái mimořádnou údržbu prováděl sám uživatel. V případu výmny elektrického napájecího kabelu se obraĚte na kvalifikovaný personál.
Pro čistění vnřjších částí je třeba použít hadřík napuštěný ve vodě se saponátem

V případě modelů s uživatelským rozhraním zobrazeným na obrázku (Fig. 8)

Produkt je dle vřchozího nastavení nastaven do „Manuálního“ režimu s teplotou nastavenou na 80°C a s aktivní funkcí ECO EVO. V případě vřpadku elektrického napájení, nebo pokud dojde k vypnutí produktu pomocí tlačítka ON/OFF "⏻" (A), zůstane v paměti uložena poslední nastavená teplota.

Během fáze ohřevu mŭže v důsledku ohřevu vody dojít ke zvýšení hluchnosti..

Pro zapnutí spotřebiče stiskněte tlačítka ON/OFF ON/OFF "⏻" (A) Požadovanou teplotu nastavte v rozmezí od 40 °C do 80 °C, a to pomocí tlačítek „+“ a Během fáze ohřevu budou souvisle svítit LED kontrolky (zn. 1-5) odpovídající dosažené teplotě vody; následující LED kontrolky budou postupně blikat až po nastavenou teplotu. Pokud teplota klesne, například v důsledku odběru vody, ohřev se znovu automaticky aktivuje a LED kontrolky mezi poslední svřtící a LED kontrolkou odpovídající nastavené teplotě budou znovu postupně blikat.

Funkce ECO EVO

Funkce „ECO EVO“ je softwarový program, který se automaticky „učí“ úroveň spotřeby uživatele a minimalizuje tak úniky tepla a maximalizuje tak energetickou úsporu. Fungování softwaru „ECO EVO“ zahrnuje úvodní období ukládání do paměti, které trvá jeden týden, během kterého začíná fungovat při nastavené teplotě. Po skončení tohoto týdne „učení“, software nastaví ohřev vody podle skutečné spotřeby uživatele zjištěné automaticky spotřebičem. Produkt zajišťuje minimální rezervu teplé vody během období, kdy nedochází k odběru vody. Proces učení spotřeby teplé vody pokračuje i po prvním týdnu. Proces dosahuje maximální účinnosti po čtyřech týdnech učení. Pro aktivaci funkce stiskněte přísušné tlačítka, které se rozsvítí. V tomto režimu je možné manuální nastavení teploty, ale její změna deaktivuje funkci „ECO EVO“.

Pro opakovanou aktivaci stiskněte znovu tlačítka „ECO“.

Při každém vypnutí funkce „ECO EVO“ nebo produktu samotného a po opakovaném zapnutí, funkce bude pokračovat v učení úrovní spotřeby. Abyste se ujistili o správném fungování programu, doporučujeme produkt ne- odpojovat od napájecí sítě. Vnitřní paměť zajišťuje uchování dat po maximálně 4 hodiny bez elektrického napájení. Poté budou všechny získané údaje ztraceny a proces učení začne od začátku.

Při každém otočení páčky pro nastavení teploty se funkce „ECO EVO“ automaticky deaktivuje a přísušný nápis zhasne. Produkt dále funguje podle vybraného naprogramovaného režimu s neaktivní funkcí ECO.

Pro dobrovolné vymazání nashromážděných dat podržte stisknuté tlačítka „ECO“ déle než 5 sekund. Po skončení procesu resetování nápis „ECO“ rychle bliká na potvrzení, že vymazání dat proběhlo

OCHRANA PROTI ZAMRZnutí

Funkce ochrany proti zamrznutí představuje automatickou ochranu spotřebiče, aby se zabránilo poškozením způsobeným velmi nízkými teplotami pod 5°C, v případě, že dojde k vypnutí spotřebiče v chladném období. Produkt doporučujeme ponechat zapnutý k elektrické síti i v případě déle trvajících období nečinnosti. funkce je aktivní, ale v případě aktivace se o ní neinformuje.

FUNKCE „CYKLUS TEPELNÉ DEZINFEKCE“ (OCHRANA PROTI LEGIONELLE)

Funkce ochrany proti legionelle je aktivovaná v rámci přednastavení. Spočívá v cyklu ohřevu/udržení vody na teplotě 60 °C po dobu 1 h za účelem působení účinku tepelné dezinfekce proti příslušným bakteriím.

Cyklus je zahájen při prvním zapnutí výrobku a po každém opětovném zapnutí, které následuje po výpadku dodávky elektrické energie. Když výrobek pracuje stále při teplotě nižší než 55 °C, cyklus bude zopakován po 30 dnech. Když je výrobek vypnutý, funkce ochrany proti legionelle je zrušená. V případě vypnutí zařízení během cyklu ochrany proti legionelle dojde k vypnutí výrobku a ke zrušení této ochranné funkce. Na konci každého cyklu bude obnovena provozní teplota, která byla předtím nastavena uživatelem. Aktivace cyklu ochrany proti Legionelle se zobrazí, jako běžné nastavení teploty na 60°C.

Pro aktivaci této funkce podržte současně stisknutá současná tlačítka „ECO“ a „+“ na 4 s; na potvrzení aktivace bude LED knuolka 60°C rychle blikat po dobu 4 s. Pro trvalou deaktivaci funkce zopakujte výše popsany postup, na potvrzení deaktivace bude LED kontrolka 40°C rychle blikat po dobu 4s.

VYNULOVÁNÍ/DIAGNOSTIKA

V okamžiku, kdy dojde k výskytu jedné z níže popsaných poruch, přejde zařízení do poruchového stavu (fault) a všechny LED na ovládacím panelu začnou současně blikat.

Diagnostika: pro aktivaci diagnostické funkce podržte stisknuté současně tlačítka ON / OFF “” a “+” po dobu 3 Typ poruchy je naznačen pěti kontrolkami LED (zn. 1-5) dle následujícího schématu.

Kontrolka LED zn. 1 - vnitřní porucha elektronické karty

Kontrolky LED zn. 1 a 3 - vnitřní porucha elektronické karty (komunikace NFC nebo data NFC)

Kontrolka LED zn. 3 - porucha teplotních sond (otevřené nebo zkrat) - výstup kotle

Kontrolka LED zn. 5 - nadměrná teplota zjištěná z jednoho snímače - výstup kotle

Kontrolky LED zn. 4 a 5 - celkové přehřátí (porucha elektronické karty) - výstup kotle

Kontrolky LED zn. 3 a 4 - neproběhlo ohřátí vody, když je odpor pod napětím - výstup kotle

Kontrolky LED zn. 3,4 a 5 - přehřátí způsobené nedostatkem vody - výstup kotle

Kontrolky LED zn. 2 a 3 - porucha teplotních sond (otevřené nebo zkrat) - vstup kotle

Kontrolky LED zn. 2 a 5 - nadměrná teplota zjištěná z jednoho snímače - vstup kotle

Kontrolky LED zn. 2,4 a 5 - celkové přehřátí (porucha elektronické karty) - vstup kotle

Kontrolky LED zn. 2,3 a 4 - neproběhlo ohřátí vody, když je odpor pod napětím - výstup kotle

Kontrolky LED zn. 2,3,4 a 5 - přehřátí způsobené nedostatkem vody - vstup kotle

Pro odchod z diagnostické funkce stiskněte tlačítko ON/OFF “” (Odn. A), nebo vyčkejte 25 sekund.

Resetování chyby: pro resetování zařízení vypněte produkt a znovu jej zapněte pomocí tlačítka ON/OFF “”. Pokud příčina poruchy zmizí neprodleně po resetování spotřebiče, obnoví se běžný provoz. V opačném případě se bude chybový kód nadále zobrazovat na displeji: obraťte se na středisko technické pomoci.

FUNKCE WI-FI

Nastavení aplikace Aqua Ariston NET

Ohledně podrobnějších informací o konfiguraci Wi-Fi a postupu registrace výrobků si přečtěte přiloženou specifickou stručnou příručku.

Vytvoření účtu, Obr. 9

- Stáhněte si a nainstalujte specifickou aplikaci pro váš mobil (název aplikace je uveden ve Stručné příručce).
- Otevřete aplikaci, klikněte na tlačítko REGISTRACE a vyplňte všechna pole.
- Otevřete e-mail s potvrzením registrace a klikněte na příslušné spojení pro aktivaci účtu.

Konfigurace Wi-Fi a registrace výrobků, Obr. 10

- Stiskněte tlačítko Wi-Fi. Příslušná kontrolka začne pomalu blikat.
- Znovu stiskněte tlačítko Wi-Fi na dobu 5 sekund; kontrolka začne rychle blikat.
- Vstupte do aplikace a postupujte dle pokynů průvodce

Postup dokončen, Obr. 11

- Spojení bylo navázáno správně, když:
 - kontrolka Wi-fi zůstane rozsvícena.
 - aplikace zobrazí hlášení o uskutečněné registraci.

V případě neúspěšného pokusu o připojení proveďte důkladnou kontrolu a zopakujte výše uvedené kroky.

Poznámka: heslo nemůže obsahovat čínské znaky. Jsou-li součástí, změňte je.

Nákres uspořádání APLIKACE, Obr. 12

Součástí jsou následující pokyny

- ON/OFF (ZAP./VYP.) **(A)**
- Manuální režim **(B)**
- Programovací režim **(C)**
- ECO režim **(D)**
- Regulace teploty vody **(F)**
- počtem sprch **(H)**
- Informace o zbývajícím době **(G)**

Posouváním doprava se zobrazí další strany.

Popis stavu připojení

 Wi-Fi Tlačítko	Pomalou blikající	Modul Wi-Fi se připojuje k domácí síti nebo připojení nebylo úspěšné
	Rychlé blikající	Modul Wi-Fi je režim přístupového bodu
	Rozsvícené	Modul Wi-Fi je aktivní a je připojen k domácí síti.
	Zhasnuto	Modul Wi-Fi je vypnutý

UŽITEČNÉ INFORMACE

Před provedením jakéhokoli úkonu čištění zařízení se ujistěte, že je vypnuto přepnutím externího vypínače do polohy VYP. Nepoužívejte insekticidy, rozpouštědla nebo agresivní čisticí prostředky, které by mohly poškodit lakované části nebo plastový materiál.

Když je voda na výstupu studená

Přerušte elektrické napájení zařízení a nechte zkontrolovat:

- přítomnost napětí na svorkovnici napájení karty (M obr. 7);
- elektronickou desku;
- topné články rezistoru;
- obtokovou trubku (X obr. 7);
- nosné tyčky snímačů (K obr. 7).

Když je voda vařící (s případnou přítomností páry vycházející z ventilů),

přerušte elektrické napájení zařízení a nechte zkontrolovat:

- elektronickou desku;
- stupeň inkrustací vodního kamene kotle a jeho součástí;
- nosné tyčky snímačů (K obr. 7).

Nedostatečná produkce teplé vody

přerušte elektrické napájení zařízení a nechte zkontrolovat:

- tlak v rozvodu vody;
- stav deflektoru (zařízení na distribuci proudu vody) přívodní trubky se studenou vodou;
- stav trubky pro odběr teplé vody;
- elektrické komponenty.

Únik vody z přetlakového zařízení

Kapání vody ve fázi ohřevu se považuje za běžné. Přejete-li si zabránit tomuto kapání, je třeba nainstalovat expanzní nádobku na přítokovém rozvodu.

Když únik vody pokračuje i mimo topné období, nechte zkontrolovat:

- kalibraci zařízení;
- tlak ve vodovodní síti.

Upozornění: Nikdy neucpávejte vypouštěcí otvor zařízení!

V ŽÁDNÉM PŘÍPADĚ SE NEPOKOUŠEJTE O OPRAVU ZAŘÍZENÍ, ALE VŽDY SE OBRAŤTE NA KVALIFIKOVANÝ PERSONÁL.

Uvedené parametry a vlastnosti nezavazují Výrobce, který si vyhrazuje právo na provedení jakýchkoli změn, které bude považovat za vhodné, bez povinnosti předběžného upozornění nebo výměny.

Nařízení o jakosti vody určené k lidské spotřebě.



TENTO VÝROBEK JE VE SHODĚ SE SMĚRNICÍ WEEE 2012/19/EU.

Symbol přeškrtnutého koše uvedený na zařízení označuje, že s výrobkem musí být po skončení jeho životnosti zacházeno odděleně od běžného domácího odpadu, musí být odevzdán do střediska separovaného sběru pro elektrická a elektronická zařízení nebo musí být odevzdán zpět prodejci v okamžiku zakoupení nového ekvivalentního zařízení. Uživatel je odpovědný za to, že zařízení bude po skončení své životnosti doručeno do vhodných sběrných struktur. Vhodný separovaný sběr za účelem dalšího odeslání vyřazeného zařízení do recyklace, zpracování a likvidace kompatibilní se životním prostředím přispívá k zabránění možných negativních dopadů na životní prostředí a na zdraví a podporuje recyklaci materiálů, ze kterých je výrobek složen. Podrobnější informace o dostupných sběrných systémech můžete získat tak, že se obrátíte na místní službu likvidace odpadu nebo na obchod, ve kterém byl proveden nákup.

ÜLDISED OHUTUSEESKIRJAD

- 1. Lugege selles juhendis esitatud juhised ja hoiatused hoolikalt läbi, sest need hõlmavad olulisi küsimusi toote ohutu paigaldamise, kasutamise ja hooldamise kohta. See juhend on toote lahutamatu osa. Juhul kui annate toote üle järgmisele kasutajale/omanikule, veenduge, et tootega oleks kaasas ka käesolev juhend.**
2. Tootja ei vastuta inimestele või loomadele põhjustatud vigastuste või varalise kahju eest, mille on toonud kaasa käesolevas trükises esitatud juhiste sobimatu, väär või ebamõistlik kasutamine või nende järgimata jätmine.
3. Paigaldus- ja hooldustöid võivad teostada erialase kvalifikatsiooniga isikud, nagu on täpsustatud asjakohastes peatükkides. Kasutage üksnes originaalvaruosi. Ülaltoodud juhiste eiramine võib vähendada seadme ohutust ja **nu îşi asumă** tootja vastutusest tagajärgede eest.
4. **ÄRGE** jätke pakkematerjale (klambrid, kilekotid, vahtplast jne) lastele kättesaadavasse kohta, sest nii võib tekkida tõsine vigastus.
5. **5. Seadet ei tohi kasutada alla 8-aastased lapsed, vähenenud füüsilise, sensoorse või vaimse võimekusega või vajaliku kogemuse ja teadmisteta isikud, välja arvatud olles järelevalve all või järgides juhiseid seadme ohutu kasutamise ja sellise kasutusega kaasnevate ohtude kohta. ÄRGE lubage lastel seadmega mängida. Seadmega puhastamist ja hooldamist on keelatud teha järelevalveta lastel.**
6. **6. ÄRGE käsitsege** seadet paljajalu olles ega puudutage seda ühegi märja kehaosaga.
7. Enne seadme kasutamist ja pärast regulaarset või erakorralist hooldust soovitame täita seadme paagi veega ja lasta see täiesti tühjaks, et eemaldada kogu jääkmustus.
8. Kui seade on varustatud toitejuhtmega, võib selle vahetada välja üksnes volitatud teeninduskeskuse töötaja või erialatehnik.
9. Kohustuslik on seadme vee sissevõtutoru külge keerata ohutusventiil vastavalt riiklikele regulatsioonidele. Riikides, kus on jõustunud standard EN 1487, peab ohutuskomplekt olema kalibreeritud maksimaalsurvele 1487 MPa (0,7 baari) ja sisaldama vähemalt

kraani, tagasilöögiklappi, ohutusventiili ja hüdraulilise koormuse katkestit.

10. Ärge muutke omavoliliselt ülerõhu ohutusseadet (ventiili või ohutuskomplekti), kui see tarnitakse koos seadmega; vabastage see aeg-ajalt, veendumaks, et see ei ole kinni kiilunud ja selleks, et eemaldada katlakivi setted.
11. 11. Vee tilkumine ülerõhu ohutusseadmest sel ajal, kui seade vett soojendab, on **normalä**. Seetõttu peab äravoolutoru olema ühendatud, avatud ja paigaldatud püsivalt maasuunalise kalde all kohta, kus see ei saa jääda.
12. 12. Veenduge, et lasete miinuskraadidega piirkondades seadme töö lõppemisel selle tühjaks ja ühendate elektrivõrgust lahti.
13. Temperatuurini üle 50°C soojendatud vesi võib põhjustada tõsiseid põletusi, kui see lasta otse kraanidesse. Eriti on ohus lapsed, puudega inimesed ja eakad. Soovitame paigaldada vee väljastustorule termostaatilise segisti, mis on märgistatud punase kraega.
14. Ärge laske tuleohtlikel materjalidel seadmega kokku puutuda ega jätke selliseid materjale seadme lähedusse.
15. Ärge asetage veesoojendi alla midagi, mis võib lekke tõttu saada kahjustada

LEGIONELLA BAKTERITE VOHAMISE TÕKESTAMINE

Legionella bakterid on väikesed torukujulised bakterid, mida leidub kõikjal magedas vees. Nende bakteritega on seotud leegionäride haigus ehk kopsuinfektsioon, mida põhjustab Legionella liikide sissehingamine. Seetõttu tuleb kindlasti vältida vee seisva jätmist pikkadeks perioodideks ehk siis veesoojendit tuleb kasutada või loputada vähemalt korra nädalas.

Euroopa standardis CEN/TR 16355 antakse soovitusi hea tava kohta Legionella bakterite vohamise ärahoidmiseks joogiveeseadmetes, samas jäävad kehtima ka riiklikud regulatsioonid. Käesolevat elektromehaanilist soojaveeboilerit müüakse koos termostaadiga, mis on seadistatud kõrgemale kui 60 °C. See tähendab, et seadmel on olemas kuumuse abil desinfitseerimise programm, millega piirata Legionella bakterite paljunemist paagis.

Hoiatus! Kui seadmes toimub parajasti kuumuse abil desinfitseerimine, on vee temperatuur niivõrd kõrge, et kokkupuutel nahapinnaga võib vesi tekitada põletushaavu. Enne vanni või duši kasutamist veenduge, et vee temperatuur on sobiv:

TEHNILISED OMADUSED

Teave tehniliste omaduste kohta on saadaval nimeplaadil (see asub vee sissevõtu-/äravoolutorude kõrval).

TABEL 1. TOOTEKIRJELDUS					
Tooterühm		30	50	80	100
Kaal	kg	16	21	27	32
Paigaldamine		Vertikaalne	Vertikaalne	Vertikaalne	Vertikaalne
Mudel		Vt nimeplaat			
Q_{elec}	kWh	3,096	7,419	7,449	7,452
$Q_{elec, week, smart}$	kWh	13,016	24,963	27,359	27,663
$Q_{elec, week}$	kWh	18,561	30,985	34,951	34,992
Koormusprofiil		S	M	M	M
L_{wa}		15 dB			
η_{wa}		39,0%	39,3%	40,0%	39,8%
V40	l	--	77	110	115
Saadaolev maht	l	25	45	65	80

Tabelis toodud andmed voolutarbimise kohta ja tootekirjelduses esitatud muu teave (käesoleva juhendi A lisa) on kindlaks määratud ELi määruste 812/2013 ja 814/2013 alusel.

Paigaldamisel ei tohi kasutada selliseid tooteid, millele puuduvad määruse 812/2013 kohaselt veesoojendite/päikeseenergia seadistamiseks ettenähtud silt ja tootekirjeldus. Seadmel on nutifunktsioon, mis kohandab tarbimise kasutaja kasutusprofiili järgi.

Nõuetekohasel kasutamisel on seadme päevane energiatarbimine ehk $Q_{elec}(Q_{elec, week, smart}/Q_{elec, week})$ väiksem kui samalaadsel ilma nutifunktsioonita tootel

Energiatarbimise sildil toodud andmed kehtivad eeldusel, et seade on paigaldatud vertikaalselt.

Seade vastab rahvusvahelisele elektriohutuse standardile IEC 60335-1; IEC 60335-2-21.

Seadme CE-märgisega kinnitatakse, et see vastab järgmiste Euroopa direktiivide olulistele nõuetele:

- LVD Low Voltage Directive: EN 60335-1, EN 60335-2-21, EN 60529, EN 62233, EN 50106.
- EMC Electro-Magnetic Compatibility: EN 55014-1, EN 55014-2, EN 61000-3-2, EN 61000-3-3.
- RED. ETSI 301489-1, ETSI 301489-17
- RoHS2 Risk of Hazardous Substances: EN 50581.
- ErP Energy related Products: EN 50440.

CE vastavusdeklaratsioon on saadaval aadressil:
<http://www.aristonthermo.com/en/download-area>

See toode on kooskõlas REACH-määrustega.

PAIGALDUSNORMID (paigaldajale)

Käesolev toode, välja arvatud horisontaalsed mudelid (tabel 1), kujutab endast seadet, mis tuleb nõuetekohase toimimise tagamiseks paigaldada vertikaalselt. Pärast paigaldamise lõpetamist ning enne vee lisamist ja elektritoite ühendamist tuleb kasutada mõõteseadet (st vesiloodi), kontrollimaks, et seade on paigaldatud täiesti vertikaalselt.

Seade soojendab vee temperatuurini, mis jääb alla keemistemperatuuri. See tuleb ühendada veetoru-dega vastavalt seadme tõhususnäitajatele ja võimsusele.

Enne seadme ühendamist tuleb esmalt:

- kontrollida, kas seadme omadused (vt andmeplaadilt) vastavad kliendi nõuetele;
- veenduda, et paigaldus vastab kohaldatavate kehtivate normide alusel seadme IP-kaitseastmele (mis on ette nähtud vedelike läbitungimise vältimiseks);
- lugeda pakendi sildil ja seadme andmeplaadil toodud juhiseid.

See seade on ette nähtud paigaldamiseks hoonete siseruumidesse vastavalt kohaldatavatele kehtivatele normidele. Lisaks tuleb paigaldajatel järgida järgmisi olukorraspetsiifilisi juhiseid.

- **Niiskus:** ärge paigaldage seadet suletud (ventileerimata) ja niiskettesse kohtadesse.
- **Pakane:** ärge paigaldage seadet kohtadesse, kus temperatuur võib järsult langeda ja võib esineda külmumise oht.
- **Päikesevalgus:** ärge jätke seadet otsese päikesevalguse kätte, isegi kui päike paistab läbi akende.
- **Tolm/aurud/gaas:** ärge paigaldage seadet eriti ohtlike ainete, näiteks happeliste aurude, tolmu või gaaside lähedale.
- **Ebastabiilne pinge:** ärge paigaldage seadet otse elektriseadmete peale, mis ei ole kaitstud järskude pingemuutuste suhtes.

Tellistest või perforeeritud ehitusplokkidest seinte, vaheseinte või müüritise puhul, mille staatilise elektri näitajad erinevad mingil moel nimiväärtustest, tuleb tugisüsteemi esmalt staatilisuse suhtes kontrollida. Seinale paigaldamise kinnituskonsud peavad olema loodud selliselt, et nad toetaksid veega täidetud veesoojendist kolm korda suuremat raskust.

Soovitav on kasutada kinnituskonkse, mille diameeter on vähemalt 12 mm (joonis 3).

Soovitame paigaldada seade (**A** fig. 1).

väljastuskohale võimalikult lähedale, et vähendada soojuskadu torude ulatuses. Kohalikes regulatsioo-nides võidakse piirata seadme vannituppa paigaldamist. Järgige nendes esitatud miinimumkauguseid. Hooldamise lihtsustamiseks veenduge, et elektriseadmele ligipääsemiseks on vähemalt 50 cm ulatuses vaba ruumi.

Mitmeasendiline paigaldamine

Toote võib paigaldada kas vertikaalselt või horisontaalselt (**joonis 2**). Seadme horisontaalseks paigaldamiseks tuleb seda keerata päripäeva, et veetorud jääksid vasakule poole (külmaveetoru jääb allapoole). Kõik muud paigaldusviisid, mida ei ole näidatud (**joonisel 2**), on väärad ja keelatud.

Hüdrauliline ühendus

Ühendage veesoojendi sissevõtu- ja äravooluühendused torude või liitmikega, mis peavad vastu temperatuurile üle 90 °C ja töörõhust suuremale rõhule. Seega ei soovitav kasutada materjale, mis ei talu selliseid kõrgeid temperatuure. Seadmesse ei tohi lasta vett, mille karedus on vähem kui 12 °F, või eriti karedat vett (üle 25 °F). Soovitame paigaldada õigesti kalibreeritud ja kontrollitud veepehmedaja. Ärge laske jääkkaredusel langeda alla 15 °F.

Keerake sinise kraega vee sissevõtutoru külge T-kujuline liides. Keerake T-kujulise liidese ühe poole külge kraan, mille kaudu seade tühjaks lasta, kasutades spetsiaalset tööriista (**joonis 2, punkt B**) T-kujulise liidese teise poole külge keerake tootega kaasasolev ohutusventiil (**joonis 2, punkt A**).

Ohutuskomplekt vastab Euroopa standardile EN 1487

Mõned riigid võivad nõuda spetsiaalsete vee ohutuseadmete kasutamist ja seetõttu peab paigaldaja kontrollima kasutatava ohutusseadme sobivust.

Ärge paigaldage ühtegi sulgurseadet (ventiil, kraan jne) ohutusseadme ja veesoojendi vahele.

Seadme äravoolühendus tuleb ühendada äravoolutoruga, mille diameeter on vähemalt sama mis äravooluühendusel, ja jätta vähemalt 20 mm õhuvahe visuaalseks kontrollimiseks. Kasutage voolikut, et ohutuskomplekt külmaveetoruga ühendada ja paigaldage vajadusel kraan

(joonis 2, punkt D). Lisaks on vaja äravooluühendusega **(joonis 2, punkt C)** ühendada äravooluvoorik, kui tühjenduskraan on lahti. Ärge keerake ohutusseadme paigaldamisel seda täiesti maha ning ärge muutke selle seadistust.

Äravooluühendus, mis peab olema alati avatud atmosfäärirõhule, tuleb ühendada äravoolutoruga, millel on maasuunaline kalle, ja kohta, kus see ei saa jääda. Kui veevõrgu surve läheneb kalibreeritud kraani survele, tuleb kasutada rõhualadit, mis paigaldatakse seadmest võimalikult kaugele. Vältimaks võimalikku kahju segistitele (kraan või dušš), tuleb torudest kogu jääkmustus eemaldada.

Elektriühendus

Enne seadme paigaldamist on kohustuslik elektrisüsteemi nõuetekohaselt kontrollida, veendudes, et see on kooskõlas kehtivate ohutusnormidega, mis on piisav veesoojendi tarbitava maksimumenergia suhtes (vt andmeplaat) ning et elektriühenduseks kasutatavad kaablid on sobivad ja vastavuses riiklike regulatsioonidega.

Tootja ei vastuta ebapiisavast maandusest või anomaalsest toiteallikast tingitud kahju eest. Kontrollige enne seadme käivitamist, et nimivõimsus vastab nimeplaadil esitatule. Vargapesade, pikendusjuhtmete ja adapterite kasutus on rangelt keelatud.

Seadme maandusühendusena on rangelt keelatud kasutada vee-, kütte- ja gaasisüsteemide torusid. Kui seade on varustatud toitekaabliga, kasutage selle väljavahetamisel samade omadustega kaablit (tüüp H05VV-F 3 x 1,5 mm², diameeter 8,5 mm). Toitekaabel (H05VV-F 3 x 1,5 mm² diameeter 8,5 mm) tuleb elektrikiilpi vedada seadme taga oleva soone kaudu **(joonis 7, punkt M)** Keerake klemmide kruvid kinni, et juhtmed kindlalt ühendada. Kinnitage toitekaabel spetsiaalsete kaabliklambritega, mis on seadmega kaasas.

Kasutage seadme elektrivõrgust lahti ühendamiseks kahepooluselist lülitit, mis vastab kehtivatele riiklikele seadustele (vähemalt 3 mm kontaktivahe, eelistatavalt kaitsetega varustatud).

Seade peab olema maandatud kaabliga  (kollane/roheline ja pikem kui faasikaabel), mis on ühendatud märgistatud **(joonis 7, punkt G)**.

Kontrollige enne seadme käivitamist, et nimivõimsus vastab nimeplaadil esitatule.

Kui seade ei ole varustatud toitekaabliga, valige üks järgmistest paigaldusviisidest:

- ühendus vooluvõrku jäiga kaabli abil (kui seadmel ei ole kaabliklambrit); kasutage vähemalt 3 x 1,5 mm² kaablit;
- painduva kaabli abil (tüüp H05VV-F 3x1,5 mm², diameeter 8,5 mm), kui seade on varustatud kaabliklambriga.

Käivitamine ja kasutuselevõtt

Enne seadme käivitamist täitke veesoojendi toiteveega.

Avage selleks toiteveekraan ja kuuma vee kraan, kuni kogu õhk on veesoojendist välja lastud.

Kontrollige äärikuid ja möödavoolutoru lekete suhtes ja pingutage vajadusel sobival määral polte **(joonis 5, punkt C)** ja/või rõngaid **(joonis 5)**.

Lülitage seade sisse, kasutades selleks lülitit.

HOOLDUSTÖÖD (KVALIFITSEERITUD TÖÖTAJATELE)

Kõiki hooldustoiminguid ja hooldustöid peab tegema pädev isik (kellel on kehtivate kohaldatavate normidega nõutavad oskused).

Kontrollige enne tehnilisse teeninduskeskusesse helistamist, et rike ei ole seotud vee puudumise ega elektritoite tõrgetega.

HOIATUS! Ühendage seade enne hooldustöid toitevõrgust lahti!

Seadme tühjendamine

Seade tuleb tühendada, kui seda pikka aega ei kasutata ja/või seda hoitakse külmas kohas. Seadme tühendamiseks toimige järgmiselt:

- ühendage seade elektrivõrgust lahti;
- sulgege sulgurkraan (kui see on paigaldatud) (**joonis 2, punkt D**), või vee peakraan (kui see ei ole paigaldatud);
- keerake sooja vee kraan lahti (valamu või vann);
- avage tühjenduskraan (**joonis 2, punkt B**).

Osade vahetamine (vajadusel)

Elektrilistele osadele ligipääsemiseks võib olla vaja eemaldada kate (**Fig. 7**).

Ühendage toiteplokk (**joonis 7, punkt Z**) kaablid lahti (**joonis 7, punkt C, Y ja P**) ja eemaldage kruvid. Eemaldage juhtpaneelis esmalt toiteplokk (**joonis 7, punkt Z**). Näidikute paneel on ühendatud tootega kahe fikseeriva küljeklambri abil (**joonis 4a, punkt A**), mis asuvad alumise katte all. Vabastage juhtpaneeli fikseerivad klambriid lapiku kruvikeeraja abil, et see lahti võtta (**joonis 4b, punkt A**) ja vabastage need tihvtidelt, surudes samaaegselt väljapoole, et need pesast välja saada. Korrake sama protseduuri mõlema klambri puhul.

Pöörake erilist tähelepanu sellele, et plastikklabreid mitte kahjustada, sest katkistena ei võimalda need paneeli õigesti tagasi panna ja see võib mõjutada seadme väljanägemist. Pärast juhtpaneeli eemaldamist saate ühendada lahti varrasanduri ja toiteploki konnektorid. Eemaldage varrasandurid (**joonis 7, punkt K**), ühendades lahti juhtmed (**joonis 7, punkt F**) ja võttes need pesast välja, olles eriti hoolas, et neid mitte liigselt painutada.

Veenduge tagasi kokkupanemisel, et kõik komponendid saaksid tagasi asetatud nende algsetesse kohtadesse.

Kütteelementide ja anoodidega töötamiseks laske eelnevalt seade veest tühjaks (vt asjakohast punkti).

Eemaldage poldid (**joonis 5, punkt C**) ja äärikud (**joonis 5, punkt F**). Äärikud on ühendatud kütteelementide ja anoodide külge. Veenduge tagasi kokkupanemisel, et asetate varrasandurid ja kütteelementid tagasi nende algsetele kohtadele (**joonised 7 ja 5**). Veenduge, et äärikuplaat, millel on värviline kiri H.E.1 või H.E.2, paigaldatakse samasuguse kirjaga kohta. Soovitame ääriku tihendi välja vahetada (**joonis 6, punkt Z**) iga kord, kui see lahti võetakse.

ETTEVAATUST! Kütteelementide vahetusse ajamine tekitab seadmel talitushäire. Töötage korraga ühe osaga ja võtke teine lahti alles pärast seda, kui esimene on tagasi pandud.

Kasutage üksnes tootja volitatud teeninduskeskuste originaalvaruosi

Regulaarne hooldus

Kütteelement (**joonis 6, punkt R**) tuleb iga kahe aasta järel katlakivist puhtaks teha, et tagada selle nõuetekohane töö (kui vesi on väga kare, siis sagedamini). Kui eelstate selleks spetsiaalseid vedelikke mitte kasutada, eemaldage katlakivi lihtsalt seda puhendades ja vältige kütteelementi kahjustamist.

Magneesiumanoodid (**joonis 6, punkt N**) tuleb välja vahetada iga kahe aasta järel (see ei kehti roostevabast terasest boileritega seadmetele). Siiski tuleb anode kontrollida igal aastal, kui vesi on korrodeeriv või sisaldab palju klooriidi. Nende välja vahetamiseks eemaldage kütteelementid ja keerake need klambritest välja.

Möödavooloru (**joonis 5, punkt X**) tuleb ummistuse korral kontrollida. Selleks tuleb eemaldada kaks rõngast (**joonis 5, punkt W**).

Soovitame pärast regulaarset või erakorralist hooldust täita seadme paagi veega ja lasta see täiesti tühjaks, et eemaldada kogu jääkmustus.

Kasutage üksnes tootja volitatud teeninduskeskuste originaalvaruosi.

Ohutusventiil

Kontrollige regulaarselt, et ülerõhuseade ei oleks umbes ega kahjustunud ning kui see peaks nii olema, eemaldage katlakivi või asendage seade. Hoova või nupu olemasolul kasutage seda, et:

- lasta seade vajadusel veest tühjaks;
- kontrollida aeg-ajalt selle töökorras olekut.

KASUTUSJUHISED

Nõuanded kasutajale

- Vältige objektide ja/või seadmete asetamist veesoojendi alla, kui need võivad veelekke tõttu saada kahjustada.
- Kui te ei kasuta pikemat aega üldse vett, tuleb toimida järgmiselt:
 - ühendage seade elektritoitest lahti, lülitades välise lüliti asendisse OFF (väljas);
 - keerake torustiku kraanid kinni
- Kraanist väljuv vesi temperatuuril üle 50 °C võib tekitada raskeid põletushaavu või isegi surma. Lastel, puuetega isikutel ja eakatel on suurem risk saada põletushaavu. Seadme kasutajal on rangelt keelatud teha seadme regulaarset või erakorralist hooldust.
Seadme välimiste osade puhastamiseks kasutage seebivees immutatud niisket lappi

Temperatuuri reguleerimine ja funktsioonide aktiveerimine (joonis 8)

Seade on vaikimisi seadistatud manuaalrežiimi, temperatuurile 80°C ja funktsioon "ECO EVO" on aktiveeritud. Elektrikatkestuse korral või kui seade lülitatakse toitenupust välja ON/OFF "☺" nupu abil (**punkt A**), püüab salvestatuna viimasena seadistatud temperatuur. Vee soojendamisaasta võib olla kuulda kerget müra. Lülitage seade sisse, vajutades toitenuppu ON/OFF "☺" (**punkt A**) Valige soovitud temperatuur vahemikus 40°C ja 80°C, kasutades „+“ ja „-“ nuppe. Vee soojendamisaasta põlevad LED-tuled (**punktid 1–5**), mis näitavad vee temperatuuri. Samas vilguvad LED-tuled siis, kui kuvatakse temperatuuri, milleni vesi soojeneb. Kui temperatuur langeb, näiteks vee väljalaskmise tõttu, lülitub küte automaatselt uuesti sisse ja seadud temperatuuriga seotud LED-tuled hakkavad uuesti vilkuma.

ECO EVO FUNKTSIOON

ECO EVO funktsioon on tarkvaraprogramm, mis salvestab automaatselt kasutaja tarbimistasemed, vähendades seeläbi soojuskadu ja säästes energiat. ECO EVO funktsioon hõlmab nädalast algset salvestusperioodi, mil seade hakkab töötama seadistatud temperatuuril. Pärast nädalast salvestusperioodi kohandab programm vee soojendamist vastavalt kasutaja tegelikele vajadustele, mille seade tuvastab automaatselt. Seade tagab sooja vee minimaalse varu isegi perioodidel, mil vett ei lasta välja.

Seade salvestab sooja vee tarbimisharjumusi edasi ka pärast esimest nädalat. Protsess saavutab suurima tõhususe pärast nelj nädalat kestnud salvestamist. Aktiveerige funktsioon, vajutades vastavat nuppu, mis süttib seejärel põlema. Selles režiimis on võimalik seadistada temperatuuri käsitsi, kuid selle tulemusena lülitub ECO EVO funktsioon välja. Aktiveerige see uuesti, vajutades ECO-nuppu.

Kui ECO EVO funktsioon või seade välja ja uuesti sisse lülitada, hakkab funktsioon uuesti tarbimistaset salvestama. Programmi nõuetekohase töö tagamiseks on soovitatav seadet elektrivõrgust mitte lahti ühendada. Seadme sisemälu tagab elektri puudumisel kuni neljatunnise andmete salvestuse, pärast mida kaovad salvestatud andmed ja salvestusprotsess algab algusest. Salvestatud andmete käsitsi kustutamiseks hoidke ECO nuppu all kauem kui viis sekundit. Kui lähtestamise protsess jõuab lõpule, vilgub ECO-nupp kiiresti, kinnitades sellega andmete kustumist.

KÜLMUMISVASTANE FUNKTSIOON

Külmumisvastane funktsioon on seadme automaatne kaitse alla 5 °C jääva temperatuuri tekitatud kahjustuste vältimiseks juhul, kui seade lülitatakse talvel välja. Soovitatav on, et seade oleks ühendatud elektrivõrguga, isegi kui see on pikka aega välja lülitatud.

SOOJUSE ABIL DESINFITSEERIMISE PROGRAMM (Legionella-vastane funktsioon)

Legionella-vastane funktsioon aktiveerub vaikimisi. Funktsioon põhineb vee soojendamisel temperatuurini 60°C üheks tunniks, hävitades soojuste abil nimetatud bakterid.

Tsüklil algab, kui seade sisse lülitatakse ja kui see taaskäivitub pärast voolukatkestust. Kui seade töötab alati madalamal temperatuuril kui 55°C, korratakse tsüklit 30 päeva järel. Kui seade lülitatakse välja, siis Legionella-vastane funktsioon deaktiveeritakse. Kui seade lülitatakse välja Legionella-vastase tsükli ajal, siis lülitub seade välja ja funktsioon deaktiveeritakse. Tsükli lõppedes läheb töötemperatuur tagasi kasutaja seadistatud väärtusele.

Legionella-vastase tsükli aktiveerimine on sisuliselt temperatuuri tavapärase reguleerimine temperatuurini 60°C. Aktiveerige see funktsioon, vajutades ja hoides neli sekundit all nuppe „ECO“ ja „+“.

Kui aktiveerimine on kinnitatud, vilgub LED-tuli nelja sekundi jooksul kiiresti (**punkt 4**).

Funktsiooni saab lõplikult deaktiveerida, korrates ülaltoodud samme; kui deaktiveerimine on kinnitatud, vilgub temperatuuri 40°C LED-tuli (**punkt 1**) neli sekundit

LÄHTESTAMINE/DIAGNOSTIKA

Kui esineb üks eespool nimetatud talitushäiretest, siseneb seade veaolekusse ja juhtpaneelil hakkavad kõik LED-tuled üheaegselt vilkuma.

Diagnostika: diagnostika funktsiooni aktiveerimiseks vajutage üheaegselt toitenuppu “**U**” (**punkt A**) ja nuppu „-“. ning hoidke neid kolm sekundit all. Vea tüüpi näitavad viis LED-tuld (**punktid 1-5**) vastavalt järgmisele skeemile.

LED-tuli punkt **1** – trükkplaadi talitushäire

LED-tuli punktid **1 ja 3** – trükkplaadi talitushäire (NFC-side või NFC-andmed)

LED-tuli punkt **3** – vigased temperatuurisondid (avatud ringlus või lühis) – veesoojendi väljund

LED-tuli punkt **5** – ühe anduri tuvastatud liiga kõrge veetemperatuur – veesoojendi väljund

LED-tuli punktid **4 ja 5** – üldine liiga kõrge veetemperatuur (trükkplaadi viga) – veesoojendi väljund

LED-tuli punktid **3 ja 4** – viga vee soojendamisel elektrilise kütteelemendiga – veesoojendi väljund

LED-tuli punktid **3, 4 ja 5** – veepuudusest tingitud ülekuumenemine – veesoojendi väljund

LED-tuli punktid **2 ja 3** – vigased temperatuurisondid (avatud ringlus või lühis) – veesoojendi sisend

LED-tuli punktid **2 ja 5** – ühe anduri tuvastatud liiga kõrge veetemperatuur – veesoojendi sisend

LED-tuli punktid **2, 4 ja 5** – üldine liiga kõrge veetemperatuur (trükkplaadi viga) - veesoojendi sisend

LED-tuli punktid **2, 3 ja 4** – viga vee soojendamisel elektrilise kütteelemendiga – veesoojendi sisend

LED-tuli punktid **2, 3, 4 ja 5** – veepuudusest tingitud ülekuumenemine – veesoojendi sisend

Väljuge diagnostikafunktsioonist, vajutades toitenuppu ON/OFF “**U**”(p**unkt A**) või oodake 25 sekundit.

Vigade reset: seadme alg seadistamiseks lülitada toode välja ja uuesti sisse kasutades nuppu ON/OFF “**U**” (Viide A). Kui talitusriike on pUarast uuesti sisse lülitamist kadunud, siis seade hakkab jälle normaalselt tööle.

Vastupidisel juhul on errori kood ikka veel display: võtta ühendust Tehnilise Abi Keskusega.

Wi-Fi FUNKTSIOON

Üksikasjalikku teavet Wi-Fi seadistamise ja toote registreerimise kohta saab tootega kaasasolevast ühendamise lühijuhendist (Quick Start Guide).

Konto loomine (joonis 9)

- Esmalt laadige alla ja paigaldage enda telefoni spetsiaalne rakendus (rakenduse nime leiab lühijuhendist).
- Avage rakendus ja klõpsake nupul SIGN UP (LOO KASUTAJA); täitke väljad.
- Avage oma postkastis registreerimise kinnitamise e-kiri ja vajutage lingile, et kasutajakonto aktiveerida.

Wi-Fi seadistamine (joonis 10)

- Vajutage seadme juhtpaneelil Wi-Fi nuppu, et Wi-Fi aktiveerida (Wi-Fi nupp vilgub aeglaselt).
- Vajutage seadme juhtpaneelil Wi-Fi nuppu uuesti ja hoidke seda all viis sekundit, et luua Wi-Fi pääsupunkt (Wi-Fi nupp vilgub kiiresti).
- Logige sisse rakendusse Aqua Ariston NET ja järgige viisardit, et oma toode ühendada ja registreerida.

Toiming lõpetatud (joonis 11)

- Ühendamine on õnnestunud, kui:
 - Wi-Fi nupp põleb püsivalt.
 - Rakendus näitab sõnumit edukast registreerimisest.

Ühenduse katkemisel kontrollige ja korrake hoolikalt ülaltoodud samme.

Märkus. Salasõna ei tohi sisaldada hiinakeelseid märke. Kui salasõna sisaldab hiinakeelseid märke, palume selle ära muuta.

Rakenduse kujundus (joonis 12)

Hõlmab järgmisi juhiseid:

- Hõlmab järgmisi funktsioone.
- ON/OFF (sisse/välja) (A)
- Manuaalrežiim (B)
- Programmeerimisrežiim (C)
- ECO-režiim (D)
- Temperatuurinupp (F)
- Allesjäänud aeg (G)
- Duššide arv (H)

Ühenduse oleku kirjeldus

	Vilgub aeglaselt	Wi-Fi on ühendatud koduvõrku
	Vilgub kiiresti	Wi-Fi moodul on pääsupunkti režiimis
	Põleb püsivalt	Wi-Fi moodul on sees (ON) ja ühendatud koduvõrku
	OFF	Wi-Fi moodul on väljas (OFF)

KASULIK TEAVE

Veenduge enne seadme puhastamist, et olete selle välja lülitanud, seades välmise lüliti asendisse OFF (väljas). Ärge kasutage putukamürke, lahusteid ega tugevatoimelisi puhastusvahendeid: need võivad kahjustada seadme värvitud ja plastikust osi.

Kui vesi väljub külmana

Ühendage seade elektrivõrgust lahti ja kontrollige järgmist:

- pinge olemasolu toiteploki (joonis 7, M);
- trükkplaati;
- kütteelemente;
- möödavoolutoru (joonis 7, punkt X);
- varrasandureid (joonis 7, punkt K).

Kui vesi väljub keevana (aur kraanidest)

Ühendage seade elektrivõrgust lahti ja kontrollige järgmist:

- trükkplaati;
- katlakivi kogust veesoojendis ja selle osades;
- varrasandureid (joonis 7, punkt K).

Sooja vett ei tule piisavalt

Ühendage seade elektrivõrgust lahti ja kontrollige järgmist:

- veetorude survet;
- külma vee sissevõtтору deflektori seisukorda;
- soojaveetoru seisukorda;
- elektrikomponente.

Vesi tilgub ülerõhuseadmest

Parandusfaasis võib kraanist tilkuda veidi vett. See on igati normaalne. Vee tilkumise vältimiseks peab voolu-süsteemile paigaldama sobiva paisupaagi. Tilkumise jätkumisel isegi pärast parandusfaasi, kontrollige järgmist:

- seadme kalibreeritust;
- veetorude survet.

Ettevaatust! Ärge kunagi tõkestage seadme äravoolu!

PROBLEEMI PÜSIMISEL ÄRGE ÜRITAGE KUNAGI SEADET ISE PARANDADA, VAID VÕTKE ALATI ÜHENDUST ERIALATEHNIKUGA.

Esitatud andmed ja omadused ei ole siduvad; tootja jätab endale õiguse neid enda äranägemise järgi muuta, teatades sellest ette või ajakohastades teavet.



See toode vastab direktiivile (WEEE) 2012/19/EL.

Läbikriipsutatud jäätmepaberi korvi sümboli olemasolu seadmel ja selle pakendil näitab, et toode tuleb selle kasutusaja lõppemisel ära visata muust prügist eraldi. Kasutaja peab seega toote selle kasutusaja lõppemisel üle andma elektritehnika ja elektroonikaseadmete jäätmesorteerimisasutusele. Teise võimalusena võib toote tagastada edasimüüjale, kui osta samal ajal uus võrdväärset tüüpi seade. Alla 25 cm suurused elektroonikaseadmed saab tasuta ja ilma uue seadme ostmise kohustuseta kõrvaldamise eesmärgil ära anda elektroonikaseadmete jaemüüjale, kelle müügipind on vähemalt 400 m².

VISPĀRĒJI DROŠĪBAS NORĀDĪJUMI

1. **Uzmanīgi izlasiet šajā rokasgrāmatā sniegtos norādījumus un brīdinājumus, tie satur svarīgu informāciju par drošu uzstādīšanu, lietošanu un apkopi.**
Šī rokasgrāmata ir produkta neatņemama sastāvdaļa. Īpašuma maiņas gadījumā nododiet to nākamajam lietotājam/īpašniekam.
2. Ražotājs neuzņemas atbildību par kaitējumu cilvēkiem, dzīvniekiem vai īpašumam nodarītiem bojājumiem, ko izraisījusi nepiemērota, nepareiza vai nepamatota lietošana vai šajā rokasgrāmatā minēto norādījumu neievērošana.
3. Uzstādīšanu un apkopi drīkst veikt profesionāli kvalificēts personāls, kā norādīts attiecīgajos punktos. Izmantojiet tikai oriģinālās rezerves daļas. Iepriekš minēto norādījumu neievērošana var apdraudēt ierīces drošību un atbrīvo ražotāju no jebkādas atbildības par sekām.
4. **NEATSTĀJIET** iepakojuma materiālus (skavas, plastmasas maisiņus, putupolistirolu utt.) bērniem pieejamā vietā, jo tie var izraisīt nopietnu traumu.
5. **5. Ierīci nedrīkst lietot personas, kas jaunākas par 8 gadiem, ar ierobežotām fiziskām, sensorām vai garīgām spējām vai arī personas, kam trūkst nepieciešamās pieredzes un pārzināšanas, izņemot gadījumus, kad šāda lietošana tiek veikta uzraudzībā vai saskaņā ar norādījumiem par ierīces drošu lietošanu un ar to saistītajām briesmām. Neļaujiet bērniem spēlēties ar ierīci. Lietotāja veicamo ierīces tīrīšanu un apkopi nedrīkst veikt neuzraudzīti bērni.**
6. **Nepieskarieties** ierīcei, kad esat basām kājām vai ja kāda jūsu ķermeņa daļa ir mitra.
7. Pirms ierīces lietošanas un pēc kārtējās vai ārkārtējās apkopes, mēs iesakām piepildīt ierīces tvertni ar ūdeni un pilnībā iztukšot to, lai atbrīvotos no jebkādiem atlikušiem piemaisījumiem.
8. Ja ierīce ir aprīkota ar strāvas vadu, to drīkst nomainīt tikai pilnvarots servisa centrs vai profesionāls tehniķis.
9. Ierīces ūdens ieplūdes caurulei obligāti jāuzstāda drošības vārsts saskaņā ar valsts noteikumiem. Valstīs, kas ir ieviesušas NE 1487,

drošības grupa jākalibrē līdz maksimālajam spiedienam 1487 MPa (0,7 bar), un tai jāietver vismaz krāns, pretvārsts un kontrole, drošības vārsts un hidrauliskās slodzes slēdzis.

10. Nemēģiniet jebkā ietekmēt pārspiediena drošības ierīci (vārstam vai drošības grupai), ja tā tiek piegādāta kopā ar iekārtu; laiku pa laikam to ieslēdziet, lai pārlicinātos, ka tā nav iesprūduši, un lai noņemtu katlakmens nogulsnes.
11. Tas ir normāli, ka no pārspiediena drošības ierīces pil ūdens, kad iekārta uzkarst. Šī iemesla dēļ izvadām (kam vienmēr jābūt atvērtam) ir nepieciešams pievienot novadcauruli, kas uzstādīta nepārtrauktā lejupvārstā slīpumā un vietā bez ledus.
12. Iztukšojiet ierīci un atvienojiet to no elektrotīkla, kad ierīce netiek izmantota vietā, kur iespējama temperatūra, kas mazāka par nulle grādiem pēc Celsija skalas.
13. Ūdens, kas uzkarstējis līdz vairāk nekā 50 °C, var radīt tūlītējus smagus apdegumus, ja to pievada tieši no krāniem. Īpaši apdraudēti ir bērni, invalīdi un vecāka gadagājuma cilvēki. Mēs iesakām uzstādīt termostātisko jaucējvārstu pie ūdens padeves caurules, kas atzīmēta ar sarkanu manšeti.
14. Neatstājiet uzliesmojošus materiālus saskarē ar ierīci vai tās tuvumā.
15. Nenovietojiet zem ūdens sildītāja neko, ko var sabojāt noplūde.

FUNKCIJA LEĢIONELLU BAKTĒRIJU APKAROŠANAI

Leģionellas ir mazas nūjiņveida baktērijas, kas dabiski sastopamas visos saldūdeņos. Leģionāru slimība ir pneimonijveida infekcija, ko izraisa leģionellu ieelpošana. Jāizvairās no ilgstoši stāvoša ūdens. Tas nozīmē, ka ūdens sildītājs jālieto vai jāizskalo vismaz reizi nedēļā.

Eiropas standartā CEN/TR 16355 ir sniegti ieteikumi labai praksei attiecībā uz leģionellu veidošanās novēršanu dzeramā ūdens iekārtās, bet aktuālie valstu noteikumi paliek spēkā. Šis elektromehāniskais ūdens sildītājs tiek pārdots ar termostatu, kas iestatīts temperatūrā, kas augstāka par 60 °C. Tas nozīmē, ka ir iespēja veikt „termiskās dezinfekcijas ciklu”, lai ierobežotu leģionellu veidošanos tvertnē.

Bridinājums: kad šī programmatūra veic termiskās dezinfekcijas apstrādi, ūdens temperatūra var izraisīt apdegumus. Pārbaudiet ūdens temperatūru, pirms mazgāšanās vannā vai dušā.

TEHNISKIE PARAMETRI

Tehnisko specifikāciju skatīt uz nosaukuma plāksnītes (nosaukuma plāksnīte atrodas blakus ūdens ietilpdes/izplūdes caurulēm).

1. TABULA – INFORMĀCIJA PAR PRODUKTU					
Produktu klāsts		30	50	80	100
Svars	kg	16	21	27	32
Uztādītāšana		Vertikāli	Vertikāli	Vertikāli	Vertikāli
Modelis		Skatiet nosaukuma plāksnīti			
Q _{elec}	kWh	3,096	7,419	7,449	7,452
Q _{elec, week, smart}	kWh	13,016	24,963	27,359	27,663
Q _{elec, week}	kWh	18,561	30,985	34,951	34,992
Slodzes profils		S	M	M	M
L _{wa}		15 dB			
η _{wa}		39,0%	39,3%	40,0%	39,8%
V40	l	--	77	110	115
Pieejamais tilpums	l	25	45	65	80

Elektroenerģijas patēriņa dati tabulā un cita informācija, kas sniegta datu lapā (šīs rokasgrāmatas A pielikumā), ir noteikta saistībā ar ES direktīvām 812/2013 un 814/2013.

Šādās iekārtās nedrīkst izmantot produktus, kam nav etiķetes un datu lapas, kas nepieciešama boileru/saules enerģijas konfigurācijām saskaņā ar Regulu 812/2013.

Ierīcei ir viedā funkcija, kas pielāgo patēriņu lietotāja paradumiem.

Ja to izmanto pareizi, ierīces ikdienas patēriņš ir „Q_{elec} (Q_{elec, week, smart}/Q_{elec, week})” kas ir mazāk nekā līdzvērtīgs produkta patēriņš bez viedās funkcijas.

Dati uz enerģijas etiķetes attiecas uz ražošanu, ja to uzstāda vertikāli.

Ierīce atbilst starptautiskajiem elektrodrošības standartiem IEC 60335-1; IEC 60335-2-21.

Ierīcei piemērotā CE zīme apliecina, ka tā atbilst šādu Eiropas direktīvu pamatprasībām:

- LVD Low Voltage Directive: EN 60335-1, EN 60335-2-21, EN 60529, EN 62233, EN 50106.
- EMC Electro-Magnetic Compatibility: EN 55014-1, EN 55014-2, EN 61000-3-2, EN 61000-3-3.
- RED. ETSI 301489-1, ETSI 301489-17
- RoHS2 Risk of Hazardous Substances: EN 50581.
- ErP Energy related Products: EN 50440.

- CE atbilstības deklarācija ir pieejama šādā adresē:

<http://www.aristonthermo.com/en/download-area>

Šis izstrādājums atbilst REACH noteikumiem.

UZSTĀDĪŠANAS NORMAS (uzstādītājam)

Šis izstrādājums, izņemot horizontālos modeļus (1. tabula), ir ierīce, kas jāuzstāda vertikāli, lai tā darbotos pareizi. Kad uzstādīšana ir pabeigta un pirms ir pievienots ūdens vai pievienots barošanas avots, izmantojiet mērinstrumentu (t.i., līmeņrādi), lai pārbaudītu, vai iekārta ir uzstādīta pilnīgi vertikālā stāvoklī.

Iekārta silda ūdeni līdz temperatūrai, kas ir zemāka par vārīšanās temperatūru. Tai jābūt savienotai ar ūdensapgādes sistēmu atbilstoši iekārtas darbības rādītājiem un jaudai.

Pirms iekārtas pievienošanas vispirms:

- pārbaudiet, vai raksturlielumi (skatiet datu plāksni) atbilst klienta prasībām;
- pārliecinieties, ka instalācija atbilst iekārtas IP kodam (aizsardzībai pret ūšidrumu iekļūšanu) saskaņā ar spēkā esošajiem normatīviem.
- izlasiet instrukcijas, kas sniegtas uz iepakojuma etiķetes un uz ierīces datu plāksnes.

Šī ierīce ir paredzēta uzstādīšanai tikai ēkās saskaņā ar spēkā esošajām normām. Turklāt uzstādītāji tiek lūgti ievērot šādus ieteikumus, ja sastopams:

- **Mitrums:** neuzstādiet ierīci slēgtās (nevēdināmās) un mitrās telpās.
- **Sarma:** neuzstādiet ierīci vietās, kur temperatūra var ievērojami pazemināties un var rasties ledus veidošanās risks.
- **Saules gaisma:** nepakļaujiet ierīci tiešiem saules stariem pat logu tuvumā.
- **Putekļi/tvaiki/gāze:** neuzstādiet ierīci īpaši bīstamu vielu klātbūtnē, piemēram, skābu tvaiku, putekļu vai tādu, kas piesātinātas ar gāzi.
- **Elektriskās izlādes:** neuzstādiet ierīci tieši uz elektriskiem piederumiem, kas nav aizsargāti pret pēkšņiem sprieguma lēcieniem.

Ja sienas ir būvētas no ķieģeļiem vai perforētiem blokiem, šķērssienām ir ierobežota statiskā forma vai siena kaut kādā veidā atšķiras no minētajām, vispirms ir jāveic atbalsta sistēmas iepriekšēja statiskā pārbaude. Sienu stiprināšanas āķiem jābūt paredzētiem, lai atbalstītu svaru, kas ir trīs reizes lielāks par ūdens sildītāja svaru, kad tas piepildīts ar ūdeni.

Ieteicams izmantot āķus ar vismaz 12 mm diametru (**3. att.**).

Mēs iesakām uzstādīt ierīci (**1. att., norāde A**) pēc iespējas tuvāk piegādes punktiem, lai samazinātu siltuma zudumus gar caurulēm. Vietējie noteikumi var paredzēt ierobežojumus uzstādīšanai vannas istabās; ievērojiet visus noteiktos minimālos attālumus. Lai atvieglotu apkopi, pārliecinieties, ka novietnē ir vismaz 50 cm atstarpe, lai piekļūtu elektroiekārtām.

Vairākpozīciju uzstādīšana

Produktu var uzstādīt vertikāli vai horizontāli (**2. att.**). Lai to uzstādītu horizontāli, pagrieziet to pulksteņrādītāja virzienā, lai ūdens caurules būtu kreisajā pusē (aukstā ūdens caurule apakšā). Jebkurš cits uzstādīšanas veids, kas nav norādīts (**2. att.**), ir nepareizs un aizliegts

Hidrauliskais savienojums

Ūdens sildītāja ieplūdes un izplūdes cauruli savieno ar caurulēm vai piederumiem, kas spēj izturēt temperatūru, kas pārsniedz 90 °C pie spiediena, kas pārsniedz darba spiedienu. Tāpēc mēs iesakām neizmantot materiālus, kam nav pretestības tik augstām temperatūrām.

Ierīci nedrīkst apgādāt ar ūdeni, kura cietība ir mazāka par 12 °F, vai ar īpaši cietu ūdeni (vairāk par 25 °F); ieteicams uzstādīt ūdens mīkstinātāju, kas ir pareizi kalibrēts un kontrolēts – neļaujiet atlikušajai cietībai noslīdēt zem 15 °F. Pieskrūvējiet “T” daļas savienojumu ūdens ieplūdes caurulei ar zilo manšeti. “T” daļas savienojuma vienā pusē ieskrūvējiet krānu ierīces iztukšošanai, ko var atvērt tikai ar instrumentu (**att. 2, Rif. B**) “T” daļas savienojuma otrā pusē ieskrūvējiet komplektācijā iekļauto drošības vārstu (**att. 2, Rif. A**).

Drošības grupa atbilst Eiropas standartam EN 1487

Dažās valstīs var būt nepieciešams izmantot īpašas hidrauliskas drošības ierīces; uzstādītājam ir jāpārbauda, vai drošības ierīce ir piemērota lietošanai.

Starp drošības ierīci un sildītāju nedrīkst uzstādīt nevienu slēgjerīci (vārstu, krānu utt.).

Ierīces drenāžas izvads jāpievieno novadcaurulei, kuras diametrs ir vismaz vienāds ar pašu izvadu, ar piltuvi, lai gaisa sprauga vizuālai pārbaudei būtu vismaz 20 mm. Izmantojiet šļūteni, lai savienotu drošības grupu ar aukstā ūdens padevi; nepieciešamības gadījumā uzlieciet krānu (**2. att., norāde D**).

Turklāt, ja tiek atvērts iztukšošanas krāns, pie izvada ir nepieciešama ūdens novadcaurule (**2. att., norāde C**). Uzstādot drošības ierīci, pievelciet to pilnībā un nomainiet tās iestatījumus.

Izvadam (kam vienmēr jābūt atvērtam) ir nepieciešams pievienot novadcauruli, kas uzstādīta nepārtrauktā lejupvērstā slīpumā un vietā bez ledus. Ja tīkla spiediens ir tuvu kalibrētajam vārsta spiedienam, spiediena reduktors ir jāuzstāda pēc iespējas tālāk no ierīces. Lai izvairītos no iespējamiem maisītāja vienību (krānu vai dušas) bojājumiem, ir nepieciešams atbrīvot caurules no jebkādiem piemaisījumiem.

Elektriskais savienojums

Pirms ierīces uzstādīšanas obligāti jāveic precīza elektriskās sistēmas kontrole, pārbaudot atbilstību pašreizējiem drošības standartiem, kas ir piemēroti maksimālajai ūdens sildītāja absorbētajai jaudai (sk. datu plāksni), un to, vai elektrotīkla kabeļu daļa ir piemērota un atbilst vietējiem noteikumiem.

Ražotājs nav atbildīgs par bojājumiem, ko izraisījis zemējuma trūkums vai anomāls barošanas avots. Pirms ierīces iedarbināšanas pārbaudiet, vai maksimāli pieļaujamā jauda sakrīt ar to, kas norādīta uz nosaukuma plāksnītes. Ir stingri aizliegts izmantot sadalītājus, pagarinātājus vai adapterus.

Ir stingri aizliegts izmantot santehnikas, apkures un gāzes sistēmas cauruļvadus ierīces zemēšanas savienojumam. Ja ierīce ir apgādāta ar barošanas kabeli un to nepieciešams nomainīt, izmantojiet kabeli, kuram ir tādas pašas īpašības (tips H05VV-F 3 x 1,5 mm², 8,5 mm diametrā). Barošanas kabelis (H05VV-F 3x 1.5 mm² dia. 8.5 mm) ir jāievirza spraugā ierīces aizmugurē pie spaiļu bloka (7. att., M). Lai stingri savienotu atsevišķos vadus, pievelciet spaiļu skrūves. Nostipriniet barošanas kabeli vietā, izmantojot speciālas kabeļu skavas, kas iekļautas ierīces komplektācijā.

Iekārtas strāvas padeves atvienošanai izmantojiet divpolu slēdzi, kas atbilst spēkā esošajiem valsts tiesību aktiem (kontaktsprauga vismaz 3 mm, vēlams, ar drošinātājiem).

Ierīcei jābūt iezemētai ar kabeli (dzeltenu/zaļu un garāku par fāzes kabeli), kas pievienots atzīmētajām spaiļēm  (**7. att., norāde G**).

Pirms ierīces iedarbināšanas pārbaudiet, vai maksimāli pieļaujamā jauda sakrīt ar to, kas norādīta uz nosaukuma plāksnītes.

Ja ierīce nav aprīkota ar barošanas kabeli, izvēlieties kādu no šiem uzstādīšanas režīmiem:

- Pieslēgums elektrotīklam ar stingru cauruli (ja ierīcei nav kabeļa skavas); izmantojiet kabeli ar vismaz 3x1,5 mm² šķēsgriezumu;
- Ar lokanu kabeli (tips H05VV-F 3x1,5 mm², 8,5 mm diametrā), ja ierīce ir aprīkota ar kabeļa skavu.

Ieslēgšana un darba sākšana

Pirms ierīces iedarbināšanas piepildiet sildītāju ar ūdeni no ūdensvada.

Lai to izdarītu, atveriet galveno krānu un karstā ūdens krānu, līdz viss gaiss ir izlaists boilerā.

Pārbaudiet atlokus un apvadcauruli, vai nav ūdens sūces, un, ja nepieciešams, nedaudz pievelciet skrūves (5. att., norāde C) un/vai gredzenus (5. att.).

Ieslēdziet ierīci, iedarbinot slēdzi

APKOPE (KVALIFICĒTAM PERSONĀLAM)

Visas tehniskās apkopes darbības un remonta vizītes veic kompetenta persona (kurai ir spēkā esošajām normām atbilstošas prasmes).

Pirms tehniskās apkopes centra personāla izsaukšanas pārbaudiet, vai klūmes iemesls nav ūdens trūkums vai elektroapgādes traucējumi.

BRĪDINĀJUMS: pirms apkopes darbu veikšanas atvienojiet ierīci no elektroapgādes tīkla.

Ierīces iztukšošana

Ierīce jāiztukšo, ja tā ilgstoši netiek izmantota un/vai atrodas telpā, kurā iespējams sals. Lai iztukšotu ierīci, rīkojieties šādi:

- atvienojiet ierīci no elektrotīkla;
- aizveriet slēgvārstu, ja tāds uzstādīts (**2. att., norāde D**), vai, ja slēgvārsts nav uzstādīts, māsaimniecības galveno ūdens vārstu.
- atveriet karstā ūdens krānu (izlietnē vai vannā);
- atveriet noplūdes vārstu (**2. att., norāde B**).

Detalju nomaiņa (ja nepieciešams)

Elektriskajām daļām var piekļūt, noņemot vāku (**7. att.**).

Lai strādātu pie barošanas paneļa (**7. att., norāde Z**) atvienojiet kabelus (**7. att., norādes C, Y un P**) un izņemiet skrūves. Lai strādātu pie vadības paneļa, iepriekš ir jānoņem barošanas panelis (**7. att., norāde Z**). Displeja panelis ir piestiprināts pie izstrādājuma ar diviem stiprinājuma sānu atlokiem (**4a att., norāde A**), kam var piekļūt no apakšējā vāka iekšpuses. Lai atvienotu vadības paneļa stiprināšanas atlokus, kas norādīti uz plakanu skrūvgriezi tos atbīdīdīet (**4b att., norāde A**) un atbrīvojiet no tapām, tās bīdot uz āru. Atkārtojiet abiem stiprināšanas atlokiem.

Pievērsiet īpašu uzmanību tam, lai nesabojātu plastmasas atlokus, jo to saplīšana neļaus pareizi samontēt paneli, radot iespējamus estētiskus defektus. Kad vadības panelis ir noņemts, varat noņemt savienotājus no sensoru joslām un no barošanas paneļa. Lai strādātu pie sensoru joslām (**7. att., norāde K**), atvienojiet vadus (**7. att., norāde F**) no vadības paneļa un izņemiet tos, pārlieku nesalokot

Samontējot ierīci, pārliecinieties, ka visas sastāvdaļas tiek novietotas sākotnējās pozīcijās.

Lai strādātu pie sildelementiem un anodiem, iztukšojiet ierīci (sk. attiecīgo punktu). Noņemiet skrūves (**5. att., norāde C**) un atlokus (**5. att., norāde F**). Atloki ir savienoti ar sildelementiem un anodiem. Samontējot, pārliecinieties, ka sensoru joslas un sildelementi tiek novietoti sākotnējās pozīcijās (**7. un 5. att.**) Pārbaudiet, vai atloka plāksne ar krāsainu marķējumu H.E.1 vai H.E.2 ir piestiprināta atbilstošajā pozīcijā, kas norādīta ar šo pašu marķējumu.

Mēs iesakām nomainīt atloka starpliuku (**6. att., norāde Z**) katru reizi, kad tas tiek izjaukts.

UZMANĪBU! Sildelementu apmaiņšana izraisīs ierīces darbības traucējumus. Strādājiet ar vienu elementu vienlaikus un izjauciet otro tikai tad, kad pirmais uzstādīts no jauna.

Izmantojiet tikai oriģinālās detaļas no ražotāja pilnvarotiem apkopes centriem.

Periodiska apkope

Sildelements (**6. att., norāde R**) ir jāatkalķo ik pēc diviem gadiem, lai nodrošinātu tā pareizu darbību (atkalķošana jāveic biežāk, ja ūdens ir ļoti ciets).

Ja šim darbam nevēlaties izmantot īpašus šķīdumus, vienkārši nodrupiniet katlakmens nogulsnes, nesabojājot sildelementu.

Magnija anodi (**6. att., norāde N**) ir jānomaina ik pēc diviem gadiem (tas neattiecas uz ierīcēm ar nerūsējošā tērauda boileriem); tomēr anods būtu jāpārbauda katru gadu, ja ūdens ir kodīgs vai ar augstu hlorīda saturu. Lai anodus nomainītu, noņemiet sildelementus un atskrūvējiet tos no stiprinājumiem.

Apvadaurule (**5. att., norāde X**) jāpārbauda, ja tās nosprostošana dēļ radies bojājums. Lai to pārbaudītu, noņemiet abus gredzenus (**5. att., norāde W**).

Pirms ierīces lietošanas un pēc kārtējās vai ārkārtējās apkopes, mēs iesakām piepildīt tvertni ar ūdeni un pilnībā iztukšot to, lai atbrīvotos no jebkādiem atlikušiem piemaisījumiem. Izmantojiet tikai oriģinālās detaļas no ražotāja pilnvarotiem apkopes centriem

Drošības vārsts

Regulāri pārbaudiet, vai pārspiediena ierīce nav iestrēgusi vai bojāta. Ja tā ir, notīriet katlakmeni vai nomainiet ierīci. Ja ierīcei ir svira vai poga, izmantojiet to, lai:

- Iztukšotu ierīci, ja nepieciešams.
- Laiku pa laikam pārbaudītu tās darbību.

NORĀDĪJUMI LIETOTĀJAM

Ieteikumi lietotājam

- Nenovietojiet zem ūdens sildītāja priekšmetus un/vai ierīces, ko var sabojāt ūdens noplūdes.
- Ja jūs ilgstoši nelietosiet ūdeni, vajadzētu:
 - atvienot ierīci no elektroības padeves, pārslēdzot ārējo slēdzi OFF pozīcijā;
 - aizvērt hidrauliskās sistēmas vārstus.
- Ūdens, kas karstāks par 50 °C temperatūru, var izraisīt nopietnus apļaucējumus vai pat nāvi no apdegumiem. Bērni, invalīdi un vecāka gadagājuma cilvēki ir vairāk pakļauti apdegumu riskam. Lietotājam ir stingri aizliegts veikt ikdienas vai ārkārtas apkopi.

Ārējo daļu tīrīšanai izmantojiet mitru drāniņu, kas samērcēta ziepēs un ūdenī.

Temperatūras regulēšana un funkciju aktivizēšana (8. attēls)

Izstrādājums pēc noklusējuma ir iestatīts režīmā „Manuāls”, ir iestatīta 80 °C temperatūra un ir aktīva funkcija „ECO EVO”. Elektroapgādes traucējumu gadījumā vai ja produkts tiek izslēgts, izmantojot ON / OFF "☺" pogu (**A norāde**), tiek saglabāta pēdējā iestatītā temperatūra.

Sildīšanas fāzē ūdens sildīšanas dēļ var rasties neliels troksnis.

Ieslēdziet ierīci, nospiežot ON / OFF „☺” pogu (**A norāde**), lestatiet vēlamo temperatūru, izvēloties līmeni starp 40 °C un 80 °C, izmantojot pogas „+” un „-”. Sildīšanas fāzē diodes (**norāde 1-5**), kas saistītas ar ūdens sasniegto temperatūru, paliek ieslēgtas; nākamās pakāpeniski mirgo, līdz tiek sasniegta nepieciešamā temperatūra. Ja temperatūra pazeminās, piemēram, sakarā ar ūdens notecināšanu, sildīšana tiek automātiski atsākta un gaismas diodes starp pēdējo nemainīgo un to, kas atbilst iestatītajai temperatūrai, atkal sāk pakāpeniski mirgot.

ECO EVO FUNKCIJA

„ECO EVO” funkcija ir programmatūra, kas automātiski „uzzina” lietotāju patēriņa līmeni, samazinot siltuma zudumus līdz minimumam un palielinot enerģijas ietaupījumus. „ECO EVO” programmatūra ietver sākotnējo saglabāšanas periodu nedēļas garumā, kopš izstrādājums sācis darboties noteiktajā temperatūrā.

Šis „mācību” nedēļas beigās programmatūra pielāgo ūdens sildīšanu atbilstoši lietotāja reālajām vajadzībām, kuras ierīce automātiski identificē. Izstrādājums garantē minimālo karstā ūdens rezervi pat tādos periodos, kad netiek iztecināts ūdens.

Karstā ūdens prasību apgūšana turpinās pat pēc pirmās nedēļas. Šis process sasniedz maksimālo efektivitāti pēc četrām mācību nedēļām. Aktivizējiet funkciju, nospiežot attiecīgo pogu, kas iedegsies.

Šajā režīmā ir iespējama manuāla temperatūras izvēle, tomēr tā tiek atcelta „ECO EVO” funkcija. Aktivizējiet to no jauna, nospiežot pogu „ECO”.

Kad funkcija „ECO EVO” vai produkts tiek izslēgts un atkal ieslēgts, funkcija turpinās apgūt patēriņa līmeņus. Lai garantētu pareizu programmas darbību, ieteicams neatvienot ierīci no elektrotīkla. Iekšējā atmiņa nodrošina datu glabāšanu līdz pat četrām stundām bez elektroenerģijas, bet pēc tam visi iegūtie dati tiek dzēsti un mācību process sākas no sākuma. Lai brīvprātīgi dzēstu iegūtos datus, turiet nospiestu „ECO” pogu ilgāk nekā 5 sekundes. Kad atiestatīšanas process ir pabeigts, „ECO” strauji nomirgo, apstiprinot datu dzēšanu.

PRETSASALŠANAS FUNKCIJA

Pretsasalšanas funkcija ir iekārtas automātiska aizsardzība, lai izvairītos no bojājumiem, ko izraisa ļoti zema temperatūra zem 5 °C, gadījumā, ja produkts ziemā ir izslēgts. Ieteicams izstrādājumu saglabāt pieslēgtu elektrotīklam pat, ja tas ilgstoši netiek izmantots.

TERMISKĀS DEZINFEKCIJAS FUNKCIJA (leģionellu veidošanās novēršanai)

Funkcija leģionellu veidošanās novēršanai ir aktivizēta pēc noklusējuma. To veido vienu stundu ilgs ūdens uzsildīšanas/60 °C temperatūras uzturēšanas cikls, kam ir termiskās dezinfekcijas iedarbība uz attiecīgajām baktērijām.

Cikls sākas, kad izstrādājums tiek iedarbināts un kad tas tiek ieslēgts no jauna pēc elektropadeves pārtraukuma. Ja izstrādājums vienmēr darbojas temperatūrā, kas zemāka par 55 °C, ciklu atkārtoti pēc 30 dienām. Kad produkts ir izslēgts, funkcija leģionellu veidošanās novēršanai tiek izslēgta. Ja iekārta tiek izslēgta leģionellu veidošanās novēršanas cikla laikā, izstrādājums izslēdzas un funkcija tiek izslēgta. Cikla beigās lietošanas temperatūra atgriežas lietotāja iepriekš iestatītajā temperatūrā.

Leģionellu veidošanās novēršanas cikla aktivizēšana uzrādās kā parasta temperatūras noregulēšana uz 60 °C. Aktivizējiet šo funkciju, reizē nospiežot un četras sekundes turot pogas „ECO” un „+”; kad aktivizēšana ir apstiprināta, gaismas diode (4. norāde) četras sekundes strauji nomirgos.

Pilnībā deaktivizējiet funkciju, atkārtotot iepriekš minētās darbības; kad deaktivizācija ir apstiprināta, LED 40 °C (1. norāde) četras sekundes strauji nomirgos.

ATĪESTATĪŠANA/DIAGNOSTIKA

Ja radīsies kāds no aprakstītajiem darbības traucējumiem, ierīcei ieslēgsies „kļūmes statuss” un visas vadības paneļa gaismas diodes mirgos vienlaikus.

Diagnostika: lai ieslēgtu diagnostikas funkciju, trīs sekundes turiet nospiestu pogu ON/OFF “” un pogu “+”. Bojājuma veidu norāda piecas gaismas diodes (norāde 1-5) saskaņā ar šādu shēmu:

LED 1 – iekšējais shēmas plates defekts

LED 1 un 3 – iekšējais shēmas plates defekts (NFC sakari vai NFC dati)

LED 3 – bojātas temperatūras zondes (vaļējas vai īssavienojums); boilerā izplūde

LED 5 – pārmērīga ūdens temperatūra, kas noteikta ar vienu sensoru; boilerā izplūde

LED 4 un 5 – vispārēji pārmērīga ūdens temperatūra (shēmas plates defekts); boilerā izplūde

LED 3 un 4 – ūdens netiek uzsildīts ar elektrisku sildelementu; boilerā izplūde

LED 3, 4 un 5 – ūdens trūkuma izraisīta pārkaršana; boilerā izplūde

LED 2 un 3 – bojātas temperatūras zondes (vaļējas vai īssavienojums); boilerā ieplūde

LED 2 un 5 – pārmērīga ūdens temperatūra, kas noteikta ar vienu sensoru; boilerā ieplūde

LED 2, 4 un 5 – vispārēji pārmērīga ūdens temperatūra (shēmas plates defekts); boilerā ieplūde

LED 2, 3 un 4 – ūdens netiek uzsildīts ar elektrisku sildelementu; boilerā ieplūde

LED 2, 3, 4 un 5 – ūdens trūkuma izraisīta pārkaršana; boilerā ieplūde

Izejiet no diagnostikas funkcijas, nospiežot pogu ON/OFF “” (norāde A) vai pagaidiet 25 sekundes.

Kūdu nomešana: ierīces restartam izslēdziet to un ieslēdziet no jauna ar slēdzi ON/OFF “”. Ja bojājuma iemesls tiks novērsts automātiski pēc restarā, ierīce sāks funkcionēt normali.

Pretējā gadījumā kļūdas kods paliks uz ekrāna: griezieties Teh. atbalsta Centrā (C.A.T.).

Wi-Fi funkcija

Lai iegūtu detalizētu informāciju par Wi-Fi konfigurāciju un izstrādājuma reģistrēšanas procedūru, skatiet pievienoto, speciālo savienojamības ātrās uzsākšanas rokasgrāmatu.

Konta izveide, 9. attēls

- Vispirms lejupielādējiet un instalējiet īpašo lietotni savā mobilajā tālrunī (lietotnes nosaukumu var atrast ātrās uzsākšanas rokasgrāmatā).
- Atveriet LIETOTNI un noklikšķiniet uz REĢISTRĒTIES; aizpildiet laukus.
- Atveriet reģistrācijas atbildes ziņojumu, ko saņēmat e-pastā, un noklikšķiniet uz saites, lai aktivizētu lietotāja kontu.

Wi-Fi konfigurācija, 10. attēls

- Nospiediet Wi-Fi pogu uz produkta vadības paneļa, lai aktivizētu Wi-Fi (Wi-Fi poga lēni mirgos).
- Vēlreiz nospiediet Wi-Fi pogu uz produkta vadības paneļa un turiet 5 sekundes, lai izveidotu piekļuves punktu (Wi-Fi poga mirgos ātri).
- Pieslēdzieties Aqua Ariston NET lietotnei un sekojiet ceļvedim, lai savienotu un reģistrētu savu produktu

Procedūra pabeigta, 11. attēls

- Savienojums ir veiksmīgs, ja:
 - Wi-Fi poga ir pastāvīgi ieslēgta.
 - Lietotne parāda veiksmīgas reģistrācijas ziņojumu

Ja savienojums neizdodas, rūpīgi pārbaudiet un atkārtojiet iepriekš aprakstītās darbības.

Piezīme: parole nevar saturēt ķīniešu rakstzīmes. Ja parole satur ķīniešu rakstzīmes, lūdzu, izlabojiet to.

Lietotnes izkārtojums, 12. attēls

Ir iekļauti šādi norādījumi:

- Ir iekļautas šādas funkcijas:
 - Ieslēgt/izslēgt (A)
 - Manuālais režīms (B)
 - Programmu režīms (C)
 - ECO režīms (D)
 - Poga, lai izvēlētos temperatūru (F)
 - Atlikušais laiks (G)
 - Dušu skaits (H)

Savienojuma statusa apraksts

	Mirgo lēni	Wi-Fi ir savienots ar mājas tīklu
	Mirgo ātri	Wi-Fi modulis ir ieslēgts piekļuves punkta režīmā
	Pastāvīgi ieslēgta	Wi-Fi modulis ir ieslēgts un savienots ar mājas tīklu
	Izslēgta	Wi-Fi modulis ir izslēgts

NODERĪGA INFORMĀCIJA

Pirms ierīces tīrīšanas pārliecinieties, vai tā ir izslēgta, iestatot ārējo slēdzi pozīcijā OFF (izslēgts). Neizmantojiet insekticīdus, šķīdinātājus vai spēcīgus mazgāšanas līdzekļus: tie var sabojāt ierīces krāsotās un plastmasas detaļas

Ja tek auksts ūdens

Atvienojiet ierīci no elektroenerģijas padeves un pārbaudiet:

- spriegumu elektroenerģijas spaiļu blokā (7. att., M);
- shēmas plati;
- sildelementus;
- pārbaudiet apvadcauruli (7. att., X);
- sensoru joslas (7. att., K).

Ja tek verdoši karsts ūdens (krānos ir tvaiks)

Atvienojiet ierīci no elektroenerģijas padeves un pārbaudiet:

- shēmas plati;
- katlakmens daudzumu uz boileru un detaļām;
- sensoru joslas (7. att., K).

Karstā ūdens padeve ir nepietiekama

Atvienojiet ierīci no elektroenerģijas padeves un pārbaudiet:

- ūdensapgādes sistēmas spiedienu;
- aukstā ūdens ieplūdes caurules deflektora stāvokli;
- karstā ūdens caurules stāvokli;
- elektriskās sastāvdaļas.

No spiediena drošības ierīces pil ūdens

Ir normāli, ja sildīšanas fāzes laikā no krāna pil nedaudz ūdens. Lai nepieļautu ūdens pilēšanu, plūsmas sistēmā jāuzstāda piemērots izplešanās trauks. Ja pilēšana turpinās arī pēc sildīšanas fāzes, pārbaudiet:

- ierīces kalibrējumu;
- ūdensapgādes sistēmas spiedienu.

Uzmanību: Nekad neaizsprostojiet ierīces noplūdes atveri!

JA PROBLĒMA NEZŪD, NEMĒĢINIET IERĪCI SALABOT PATSTĀVĪGI. VIENMĒR SAZINIETIES AR KVALIFICĒTU SPECIĀLISTU.

Norādītie dati un specifikācijas nav saistošas; ražotājs patur tiesības mainīt tos pēc saviem ieskatiem bez paziņošanas vai aizstāšanas pienākuma.



Šis produkts atbilst Direktīvai EEI 2012/19/ES.

Pārsvītrots atkritumu konteinera simbols uz ierīces un tās iepakojuma norāda, ka izstrādājums tā ekspluatācijas laika beigās jāutilizē atsevišķi no citiem atkritumiem. Tāpēc, beidzoties ekspluatācijas laikam, lietotājam iekārta jānodod elektrotehnisko un elektronisko iekārtu šķiroto atkritumu apglabāšanas centrā.

Lietotājs var arī nodot iekārtu mazumtirgotājam, iegādājoties jaunu līdzvērtīga veida ierīci. Elektroniskās iekārtas, kuru izmērs ir mazāks par 25 cm, var nodot jebkuram elektronikas iekārtu mazumtirgotājam, kura pārdošanas telpu platība ir vismaz 400 m², lai iekārtu utilizētu bez maksas un bez pienākuma iegādāties jaunu produktu.

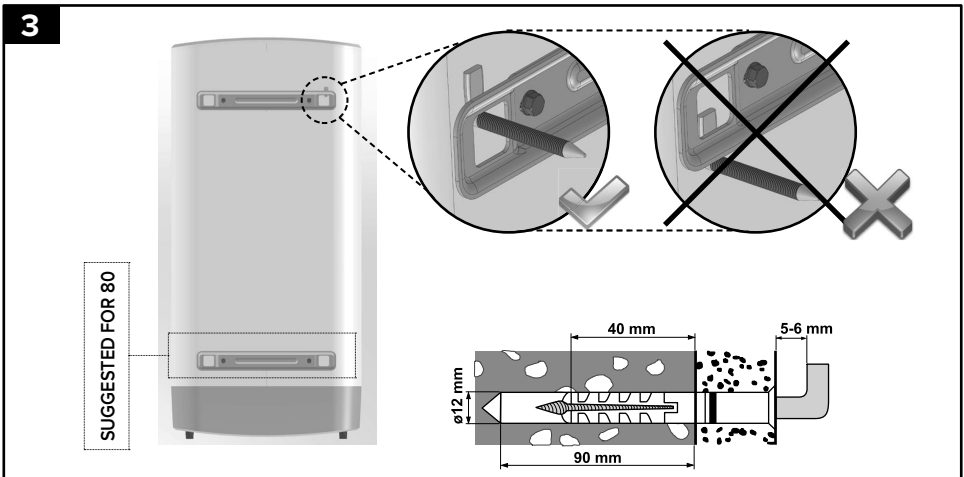
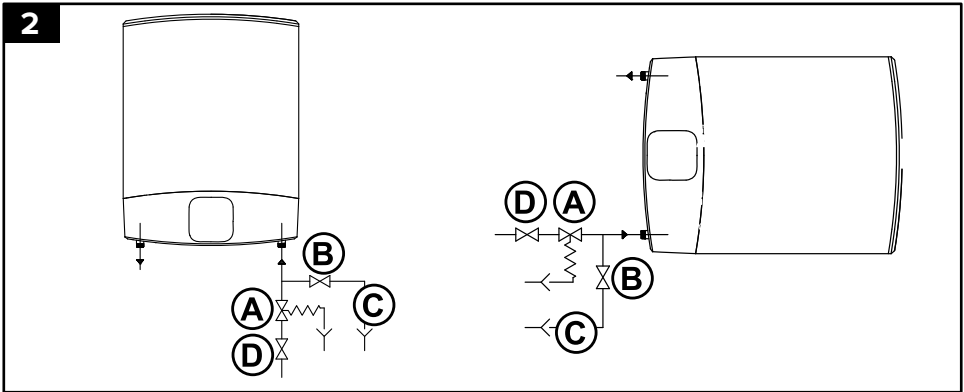
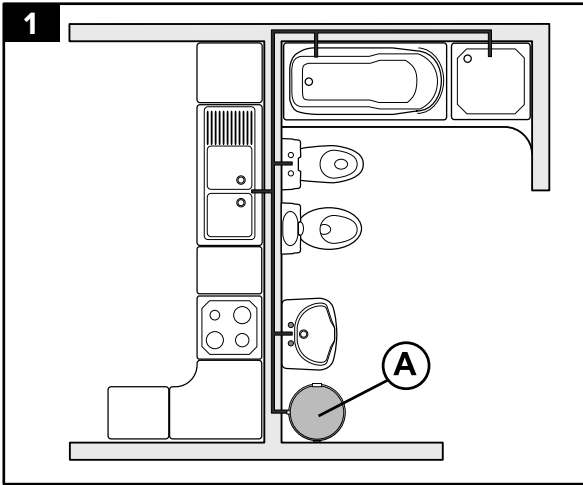

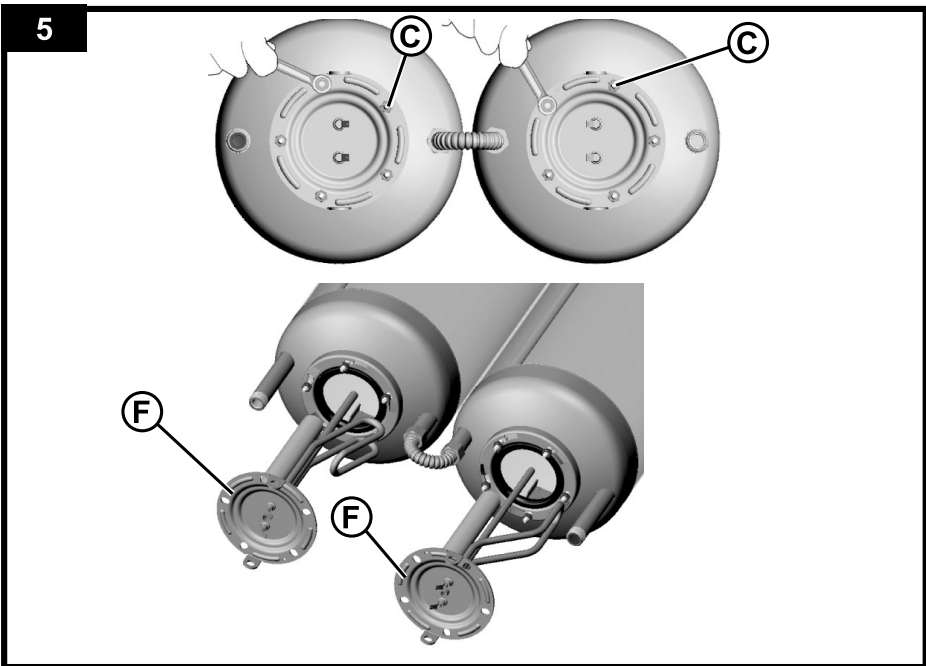
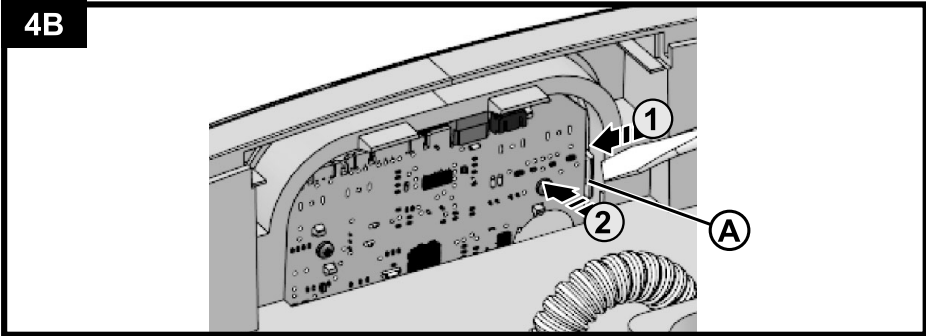
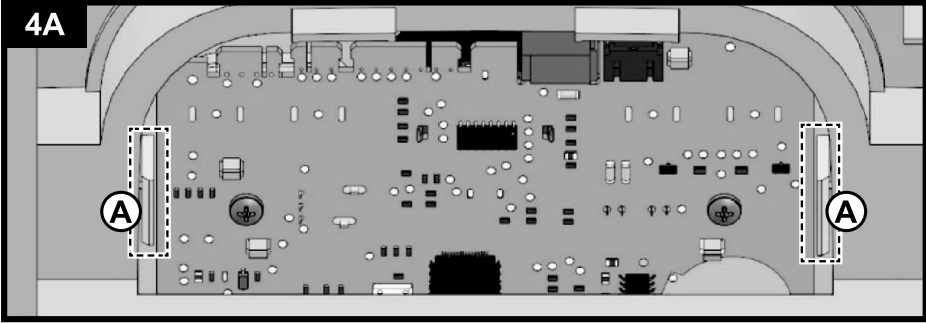

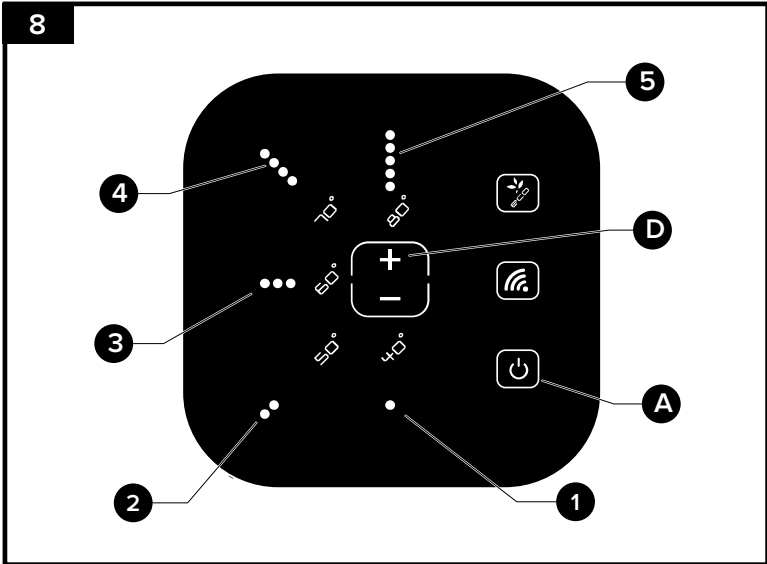
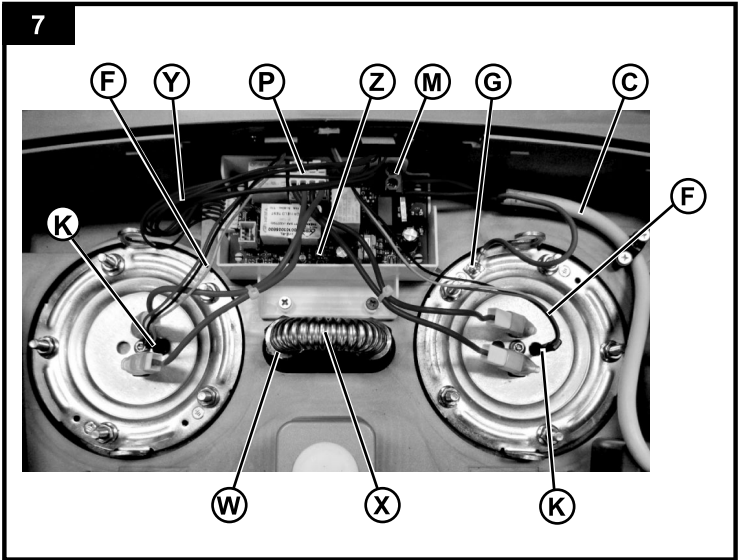
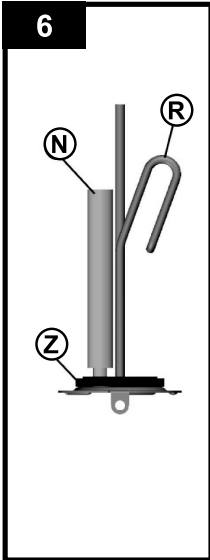

9

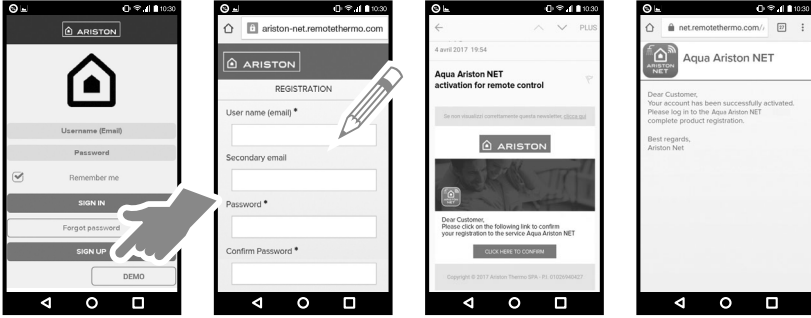

10

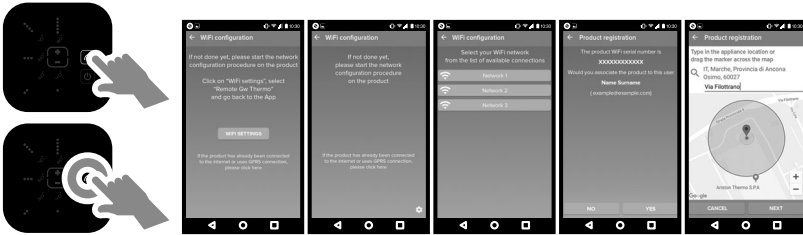

11

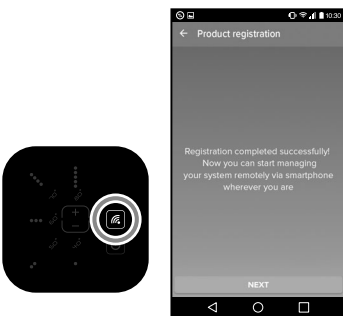

12

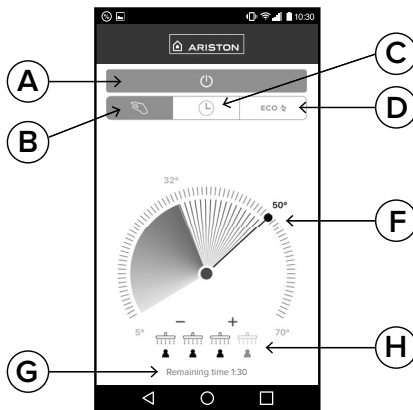

Schemat instalacji - Schéma inštalácie - Σχέδιο εγκατάστασης - Instalacijska shema - Instalaciona šema
 Pajungimo schema - Инсталационна схема - Schema de instalare - Telepítési rajz - Schéma instalace

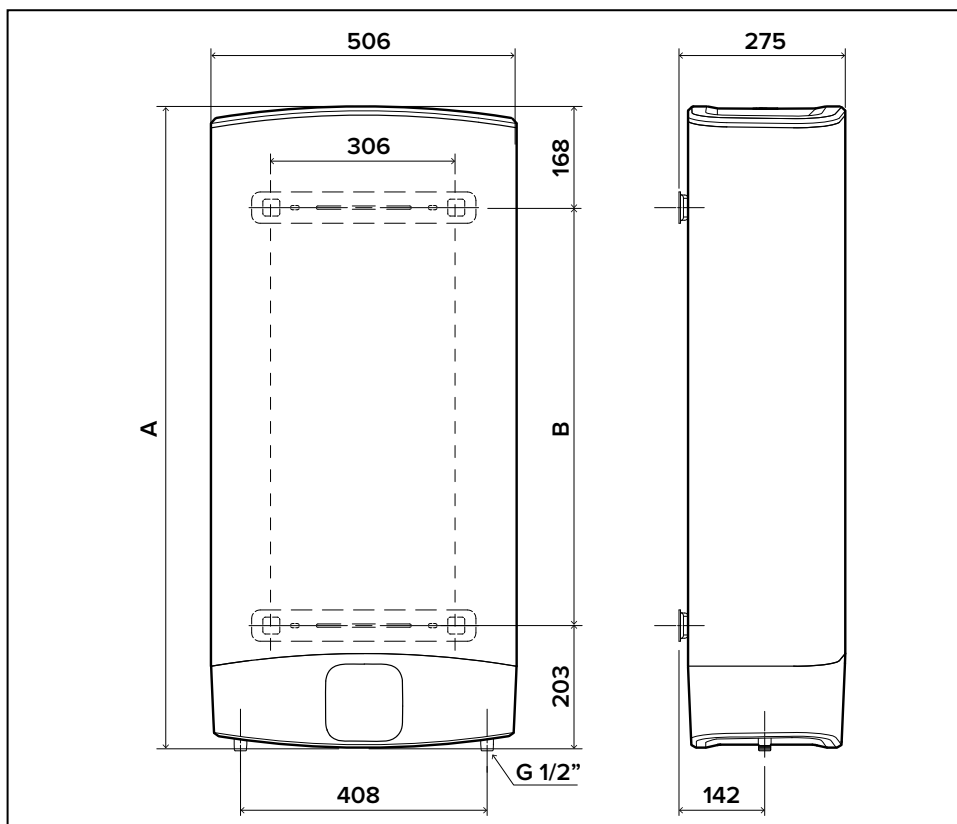

Model	A	B
VELIS 30	536	165
VELIS 50	776	405
VELIS 80	1066	695
VELIS 100	1251	880

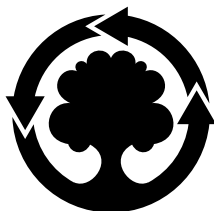

WE MAKE USE OF
RECYCLED PAPER

Ariston Thermo SpA

Viale Aristide Merloni 45 - 60044 Fabriano (AN) Italy

Telefono 0732 6011 - Fax 0732 602331

info.it@aristonthermo.com

www.aristonthermo.com

